

NOVICE
OBĆINE **RACE-FRAM**

Št. 75 - 3/2017; september 2017

Iz usebine Novic



www.race-gram.si





ŽUPANOV UVODNIK

Spoštovane občanke, spoštovani občani!

Temelj razvoja vsake države je obdelano in poseljeno podeželje. Omogoča nadaljnji razvoj na vseh področjih, saj je pridelava hrane ključni dejavnik samooskrbe in samostojnosti vsake države. V zadnjem času tudi zaradi podnebnih sprememb, ki jih spremljajo pozeba, toča, suša, prihaja do velikih izpadov kmetijske proizvodnje in posledično velike škode. Država že nekaj časa išče rešitve, ki bi ublažile dohodkovno in gospodarsko tveganje kmetij; na žalost je besed veliko, dejanj pa zelo malo. Država včasih s sprejetjem interventnih zakonov začasno pomaga najbolj prizadetim kmetijam. Kako se učinkovito odzvati na spremenljivo podnebno dogajanje, je ena izmed glavnih tem kmetijske politike. Ker je v zadnjih 14 letih Slovenijo prizadelo sedem suš (vključno z letošnjo), se sedaj dosti govori o namakanju. O namakanju se dosti govori že zadnjih 15 let, a smo – kljub zelo pogostim sušam – država, ki namaka najmanj njivskih površin v Evropi. Sedaj je v pripravi strategija do leta 2023, ko bi naj podvojili površine, ki bi se naj namakale. Glede na pretekle izkušnje pa se bojim, da ta cilj niti približno ne bo dosežen. V občini Rače-Fram že imamo izkušnjo na tem področju. Iz zadrževalnika Požeg smo načrtovali izgradnjo namakalnega sistema za več kot 200 ha površin. Pa se nam je zataknilo pri pridobivanju okoljevarstvenega soglasja (se vam zgodba zdi znana?). Nismo ga dobili – ne boste verjeli! – zaradi žabjih paglavcev in kačjih pastirjev... Če bi želeli urediti namakanje, bi namreč morali okoli akumulacijskega jezera Požeg narediti še en nasip, ki bi (v primeru, da bi zaradi namakanja padel vodostaj v akumulaciji) omogočal, da bi bili žabji paglavci stalno v vodi. Takšen nasip bi drastično vplival na stroške izgradnje namakalnega sistema – zvišal bi jih do te mere, da bi investicija postala neekonomična. Za okoljevarstvenike so torej očitno žabji paglavci vredni več kot gospodarska korist, ki bi nastala na območju namakanja. Zato se bojim, da bodo tudi drugi imeli znatne probleme pri pridobivanju okoljevarstvenih soglasij in da bomo tudi po letu 2023 ostali država, ki na območju Evropske unije namaka najmanj njivskih površin.



Podnebje letos kmetijstvu na splošno ni bilo preveč naklonjeno. Podobne ugotovitve veljajo tudi za našo občino. Najprej je pridelek ohromila pozeba, ki je nekaterim našim sadjarjem že drugo leto zapovrstjo zmanjšala pridelek za več kot 90 %. Potem je po nekaterih predelih občine trikrat klestila toča, nekateri predeli občine Rače-Fram pa so bili močno prizadeti zaradi suše. Zaradi tega bo izpad pridelave po posameznih kulturah (po ocenah komisije za ugotavljanje škode v kmetijstvu) od 30 do 90-odstoten.

Ker obstaja realna bojazen, da lahko zaradi dejstva podnebnih sprememb v bodoče pričakujemo še več zaradi vremena nastalih katastrof, bomo morali, če želimo ohraniti oz. povečati delež samooskrbe v kmetijstvu, dejansko zagotoviti stabilno financiranje te dejavnosti in poenostaviti postopke pridobivanja potrebnih soglasij (zgovoren je, denimo, podatek, da je tudi pridelovalec paradižnika 'Lušt' na vsa dovoljenja čakal več kot 5 let!).

Smo v mednarodnem letu trajnostnega turizma, ki se tesno prepleta z lokalno hrano, kmetijstvom, obdelanim in poseljenim podeželjem ter delovnimi mesti na podeželju. Ker pri prehranjevanju zmeraj bolj cenimo tisto, kar je domače, in ker je tudi turizem ena izmed naših prioritet, moramo kot družba vsi skupaj stremeti k temu, da bo naše podeželje poseljeno, obdelano in da bodo proizvajalci domače hrane imeli čim boljše pogoje za proizvodnjo.

Lep pozdrav!

Branko LEDINEK,
župan

POZDRAV IZ NAŠEGA UREDNIŠTVA

Pa so za nami, pasji dnevi namreč. Toliko vročinskih valov se je tekom poletja izmenjalo, da smo jih že kar pozabili šteti. Prav tako se je posledična škoda zaradi ujm in neviht povzpela v vrto glave višine.

Večkrat se sprašujemo, zakaj so prav psi tisti, ki so krivi, da se ti nevdružni, težki in soparni dnevi poimenujejo po njih. Ali zato, ker takrat še tem ubogim živalim jeziki molijo iz gobca?



Razlaga dejansko sega daleč nazaj v zgodovino (stric Google vse ve!), v čas starih Egipčanov in Rimljanov, ko so tedanji astronomi julijski in avgustovski čas opredelili kot pasji zaradi vzhajajoče zvezde Sirius iz ozvezdja Velikega psa. Sirij je bil pes lovca Orion, katerega je po nesreči ustrelila vanj zaljubljena Diana, boginja lova, oba pa naredila nesmrtna, ko ju je pripela na nebo.

V pasjih dnevih še psi počivajo, zakaj potemtakem ne bi lenarili še mi? A če iz cone udobja ne preidemo v cono aktivnosti, naenkrat postanemo podobni še kakšni drugi živali, saj ne samo, da nam je vroče ko pes, ampak postanemo celo leni ko svinja, smo mokri kot miš, za nameček pa še smrdimo kot dihur. In da ne spominjamo na vse te živali v kompletu, je prav, da gibanje in aktivnost tudi v vročih dneh ostajata pomemben del našega vsakdana. Pravilna oprema, primeren čas, predvsem pa veliko tekočine so rešitve za premagovanje toplotnih obremenitev. In kaj je lepšega, kot podati se na kolo, na pohorske višine, ki v zavetju smrekovih senc kar vabijo v nekaj stopinj nižje ozračje?! Le lučaj od naših domov lahko združimo prijetno s koristnim in ob pihljanju ohladimo razgreto telo, ki dela in se krepi ob poganjanju in zaganjanju. Če nas zagrabi utrujenost, senčni travniki kar vabijo, da se na njih spočijemo, hkrati pa se naužijemo nižinskih lepot v dolini, ki so kot na dlani, za njimi pa se pneti štajerski Triglav in Boč, povezana z vzpetinami in dolinami. Ob pogledu nanju se porodi želja zagristi se v njune strmine in se na kočah okrepčati z jedmi na žlico. Pohorski pisiker vselej prija in tega tudi pasja vročina ne more spremeniti. Tudi sladkor nam lahko brez skrbi pade, saj je Pohorje s turističnimi kmetijami in ostalo ponudbo kot nalašč za razvajanje naših brbončic z gibanico ali omleto, pa tudi vroča ljubezen s sladoledom in malinami v teh dneh ponuja dobrodošlo in zanesljivo ohladitev.

Če si na poti ne želiš ogledati le mehkih, valovitih pašnikov in radovednih krav, ki potrpežljivo mulijo travo in odganjajo nadležne muhe, lahko stopiš do Potnikove smreke, kostanja ali Vešnerjeve jame in se tako rekoč na vsakem koraku ali obratu kolesa čudiš arhitektki Naravi, ki premošča dva bregova, kljubuje zobu časa in v marmor izvotli edinstveno zasigano luknjo, obogateno s kapniškim stebrom. Ob urejeni poti lahko občudujemo framski slap

Skalca, ki strmo pada prek stene in nas s prščem prijetno hladi.

Poleg naravne dediščine se Pohorje ponaša tudi s kulturno, ki s cerkvami in stavbami, kot je Vešnerjeva domačija, odstirajo tančico zgodovine in razkrivajo življenje pohorskega človeka. Na koncu Planice nas tako s čopasto, slamo krito streho pozdravi 300 let star etnološki spomenik, ki preteklost povezuje s sedanostjo in nam kaže, kako so ljudje nekoč preživeli tako rekoč odrezani od sveta (beri: doline) in bili samooskrbni v pohorskem rajju.

Ta delček lepot doživimo že na kratki relaciji do Planice, ko se niti ne vzpnemo do vrha 'mariborskih pljuč', od koder pa se levo in desno vrsti še več podobnih krasot.

Seveda je tudi nižinski del naše občine (prav tako okoliških krajev, posutih po Dravskem ali Ptujskem polju in bližnji okolici) vse prej kot nezanimiv, čeprav, roko na srce, v epicentru poletja ponuja več sopare in je težje najti območja, kjer se je mogoče iztrgati iz objema žareče krogle na nebu. A prihaja jesen, ko bodo tudi v dolini nadloge, povezane s pasjo vročino, za nekaj dolgih mesecev prešle.

Kakorkoli že: brez izgovorov zaradi takšnega ali drugačnega vremena se podajmo v naravo - po snegu, ko prši ali dežuje in ko sonce neusmiljeno pripeka. Raj in balzam za dušo je na dosegu roke, le stegniti se moramo, hkrati pa na široko odpreti oči, da uspemo zaobjeti in vzljubiti vse, kar je Stvarnik ustvaril za nas.

Predlagam torej, da - če tega še ne počnete - tudi vi začnete uživati v postopnem odkrivanju lepot okoli sebe, s tem pa sočasno naredite še nekaj koristnega za svoje telo in dušo. Barvita in klimatsko blagodejna jesen je več kot idealen čas za to. Včasih se bo sicer najbrž potrebno nekoliko prisiliti, a na koncu si boste - verjemite! - nadvse hvaležni!

Simona NAPAST

Ko hodiš, pojdi zmeraj do konca.

*Spomladi do rožne cvetice,
poleti do zrele pšenice,
jeseni do polne police,
pozimi do snežne kraljice,
v knjigi do zadnje vrstice,
v življenju do prave resnice,
v sebi do rdečice čez eno in drugo lice.*

*A če ne prideš ne prvič, ne drugič
do krova in prevega kova poskusi:
vnovič in zopet in znova.*

(Tone Pavček)



Spoštovani občani, spoštovane občanke!

Tudi za naslednjo številko občinskega glasila, ki bo predvidoma izšla na pragu zime, vas prijazno vabimo, da v njej sodelujete s svojimi prispevki. Slednje, skupaj s fotografijami, posredujte na naslov našega uredništva sprotno, **najkasneje pa do ponedeljka, 20. novembra 2017,** preko e-pošte: urednistvo.novic@gmail.com.

Zaradi zaščite avtorskih pravic vse avtorje prispevkov prosimo, da pri posredovanih vsebinah, ki morda niso v celoti njihovi avtorski zapisi (v primeru povzemanja ali citiranja drugih avtorjev), obvezno navajajo vir in dejanskega avtorja.

Uredništvo



NOVICE OBČINE RAČE-FRAM; javno glasilo

Letnik XX, številka 75 - 3/2017; v Račah, septembra 2017

- Odgovorna urednica:** Simona ANTOLIČ
Uredniški odbor: Jože BOBOVNIK, Simona NAPAST, Nataša JAMBROVIČ MARIN
Jezikovni pregled: Simona ANTOLIČ
- Fotografije:** Nepodpisane fotografije so posneli avtorji člankov.
- Izdajatelj:** Občina Rače-Fram, Grajski trg 14, 2327 Rače
Naslov uredništva: Uredništvo Novic Občine Rače-Fram,
 Grajski trg 14, 2327 Rače
 tel.: 02 609-60-28, fax: 02 609-60-18
 e-mail: urednistvo.novic@gmail.com
 spletna stran: www.race-fram.si
- Računalniški prelom:** Grafična forma HUTTER,
 Tržaška 34, 2000 Maribor
- Tisk:** Tiskarna ROJKO d.o.o.,
 Ptujška c. 80, 2327 Rače



Glasilo je tiskano v 2800 izvodih in ga prejmejo vsa gospodinjstva v občini Rače-Fram brezplačno. Prispevke, ki jih pošiljate za objavo, opremito z naslovom, navedite avtorja besedila in fotografij. Če pišete v imenu skupine ljudi - zavoda, društva, politične stranke in podobno, opremito dopis z žigom in podpisom odgovorne osebe. Poleg takega prispevka posredujete tudi računalniški zapis. Fotografije pošljite v posebni priponki po elektronski pošti (v JPG formatu) ali jih oddajte v obliki originala.

Uredništvo si pridržuje pravico do krajšanja člankov in spremembe naslovov. Ponatis celote ali posameznih delov glasila je mogoč le s predhodnim pisnim dovoljenjem. Javno glasilo Novice Občine Rače-Fram je vpisano v razvid medijev pri Ministrstvu za kulturo RS, pod zaporedno številko 52.

IZ DELA OBČINSKE UPRAVE

Ministrstvo za zdravje je lekarniški podružnici v Framu reklo: "Ne!"

Kljub temu, da se v občinski upravi trudimo v smeri zagotavljanja vedno višje kakovosti bivanja naših občanov, smo pri tem občasno neuspešni, saj nam vseh ovir na poti do cilja enostavno ne uspe preseči. Na žalost je eden izmed projektov, ki mu ne kaže dobro, tudi vzpostavitev lekarniške podružnice v Framu.

Kljub prizadevanjem različnih akterjev (zdravnice splošne medicine v Framu Irena Strojnik, dr. med., spec., Javnega zavoda Mariborske lekarne, Občine Rače-Fram) in peticiji za zagotovitev nadaljnje možnosti dostopa do zdravil v Framu, ki jo je v kratkem času podpisalo preko 450 občanov, v konkretnem primeru rek: "Kjer je volja, tam je pot," enostavno ne drži.

Mejniki neverjetne zgodbe so sledeči:

- do uveljavitve novega Zakona o lekarniški dejavnosti (ZLD-1) dne 20. 5. 2017 je bila preskrba z zdravili za območje krajevne skupnosti Fram organizirana v obliki priročne zaloge zdravil (depoja), ki sta jo skupno zagotavljala Javni zdravstveni zavod Mariborske lekarne Maribor in koncesionarka Irena Strojnik, dr. med., spec.;
- ker je nov zakon (ZLD-1), ki ga je sprejel Državni zbor RS na seji 15. 12. 2016, to obliko zagotavljanja javne službe prepovedal, ni bilo druge možnosti kot depo ukiniti;
- da je tovrstna zakonska določba nesmiselna in celo škodljiva, je seveda jasno, a smo vseeno pričakovali pozitivne učinke v smeri razširitve oskrbe prebivalstva z zdravili, saj so bili dotlej zdravil iz depoja deležni le pacienti splošne zdravnice v Framu;
- tako smo na Ministrstvo za zdravje, ki je edino pristojno za izdajo soglasja, naslovili vlogo za vzpostavitev lekarniške podružnice javnega zavoda, katerega ustanovitelj je Občina Rače-Fram;
- v skladu s postopkovnimi pravili ministrstvo izda soglasje na podlagi (sicer nezavezujočega) mnenja Lekarniške zbornice Slovenije, ki ji predseduje izvajalec zasebne zdravstvene - lekarniške dejavnosti, koncesionar lekarne v Račah;
- vzporedno s postopkom pridobivanja upravnega dovoljenja je tekel postopek zagotovitve primernih prostorov, pri čemer ni bilo nobenih težav. Lekarniška podružnica naj bi se nahajala v prostorih Pošte Slovenije (poslovalnica pošte v Framu), sredstva za obnovitvena in prilagoditvena dela pa je zagotovil Javni zavod Mariborske lekarne v svojem planu investicij za leto 2017;
- 25. 4. 2017 smo s strani Lekarniške zbornice Slovenije prejeli negativno mnenje za organizacijo lekarniške



podružnice v kraju Fram, ki ga je podpisal predsednik Miran Golub, nato pa 3. 7. 2017 še tako imenovano nesoglasje, ki ga je izdalo Ministrstvo za zdravje.

Kaj je botrovalo takšni odločitvi obeh pristojnih organov, lahko le ugibamo. Iz obrazložitve izhaja, da Javni zavod Mariborske lekarne na območju občine Rače-Fram ne more ustanoviti nove organizacijske enote - podružnice lekarne, saj za to naj ne bi bili izpolnjeni zakonski pogoji glede lekarniške mreže.

Na srečo ima odločitev Ministrstva za zdravje značaj upravnega akta, zato je bilo zoper njega možno izkoristiti pravno sredstvo - vložiti tožbo na upravno sodišče. Zoper predhodno izdano mnenje zbornice ugovarjanje ni možno, saj gre le za mnenje stroke, ki pa v praksi očitno ne ščiti interesov uporabnikov, ki so jim njihove storitve namenjene.

Zdaj lahko upamo le, da ne bo zatajila še sodniška logika in da bo sodišče zagotovilo pravno zaščito občanom, kot bi jo po ustavi, mednarodnih pravnih aktih in zakonodaji moralo zagotavljati. V nasprotnem primeru se namreč zastavlja tudi ultimativno vprašanje smisla sodnega varstva.

*mag. Zorica ZAJC - KVAS,
direktorica OU*



V Framu potrebujemo lekarno!



Zajeten paket investicijskih del

V času priprave tega prispevka je poletje v polnem zamahu, vštric z vročim vremenom pa gre tudi naša delovna vročica.

Nekaj plansko predvidenih del smo že udejanjili (navajamo jih v nadaljevanju), druga so še 'na papirju' ali fizično v teku. Da ne bi hvalili dneva pred nočjo (berite: opisovali aktivnosti pred njihovo dokončno realizacijo in začetkom izvajanja predvidenih vsebin v posameznih objektih, ki so predmet izgradnje oz. sanacije), naj za enkrat tudi tista prizadevanja, v katera v tem obdobju vlagamo največ energije, z namenom osnovnega informiranja omenimo zgolj z nekaj besedami.

- **Enota vrtca pri OŠ Fram** se že lahko pohvali z **novim lesenim nadstreškom**, kjer se lahko otroci skrijejo pred pekočimi sončnimi žarki.



Vroč poletni pozdrav izpod nove nadstrešnice

- Naročena je priprava idejne zasnove za **dograditev dveh** (poleg devetih že obstoječih) **oddelkov za izvajanje predšolske vzgoje (s potrebnimi spremljajočimi prostori) v enoti vrtca pri OŠ Rače**. Projektna dokumentacija terminsko predvideva vložitev zahtevka za pridobitev gradbenega dovoljenja še v letošnjem letu, izvedbena dela na terenu pa naj bi stekla v naslednjem koledarskem letu.
- Tudi 7-oddelčni **vrtec Fram** postaja premajhen za vse malčke in malčice, za katere njihovi starši želijo, da bi jim v perspektivi začasno postal drugi dom. Zaradi tega nameravamo v letu 2018 pričeti s pridobivanjem oz. izdelavo projektne dokumentacije (prav tako **načrtujemo dva dodatna oddelka**).
- Objekt v Framu, v preteklosti znan kot **Gostilna Turner**, bo končno dobil **ново podobo in vsebino**. Osnovni šoli Fram, ki stoji v neposredni bližini, bodo z obnovo objekta zagotovljeni dodatni prostori za izvajanje njenih

programov, saj bo na novo urejenih in na voljo 528 m² notranjih površin.

- Ob pogledu v prostor bodoče **promocijsko-degustacijske sobe v gradu Rače** se že kažejo zametki postopnega udejanjanja te zanimive in vsečne ideje, ki naj bi nas v bodoče v širšem smislu povezovala predvsem na turistični in družabni ravni.
- Avgusta, ko nastaja ta zapis, v občinski upravi vzpostavljamo še zadnje prostorske pogoje za začetek delovanja **Medgeneracijskega centra DANica Rače-Fram**, katerega 'srce' bo izvajalec - **Dom Danice Vogrinec Maribor**, dušo in čim več raznolikih vsebin pa mu bodo (po vzoru nekaterih drugih lokalnih okolij, kjer se je zadeva že zgledno 'prijela'), seveda morala vdihniti predvsem **društva, delujoča v občini Rače-Fram**. Ob tej priložnosti jih k temu znova pozivamo.



Tabla na stavbi bivše zdravstvene postaje Rače je o bodoči novi namembnosti objekta pričala že sredi poletja

- Za potrebe **rekonstrukcije čistilne naprave v Račah** je v fazi izdelave PGD dokumentacija. V kolikor ne bo večjih težav s pridobivanjem okoljevarstvenih dovoljenj, pričakujemo še v letu 2017 izdajo gradbenega dovoljenja. Sledila bosta javni razpis in izbira najugodnejšega izvajalca. V prvi polovici leta 2018 želimo začeti z rekonstrukcijo čistilne naprave na obstoječi lokaciji, ki bo imela kapaciteto 9600 populacijskih enot.



Simulacija čistilne naprave v Račah po predvideni rekonstrukciji

Zaključek gradnje in poskusno obratovanje predvidavamo v letu 2019.

- V zadnjem obdobju smo - o tem smo vas sprotno seznanjali tudi v naših predhodnih številkih Novic - precej pozornosti namenili tudi **razširitvi vsebin in možnosti za prostočasno rekreacijo vseh generacij občanov**, živečih na področju obeh naših krajevnih skupnostih. Tako se lahko, denimo, pohvalimo, da imamo odslej fitness na prostem tudi v Framu. To pa še ni vse. Veseli nas, da vsa tovrstna prizadevanja žanjejo pozitivne odzive na terenu. Pritegnila so tudi medijsko pozornost. Tako z veseljem objavljamo prispevek, ki je bil objavljan v 17. številki Štajer'ca, tednika za Podravje (10. 8. 2017).

Barbara Bradač

Z veseljem pridem sem. Jaz odtečem kakšen kilometer, moja hčerka pa se zraven igra na igralih," pravi krajanica Maja, ki smo jo ujeli na fitnes napravah na prostem tik ob vrtcu v Račah.

V občini Rače - Fram se zavedajo, da je zdravje največja vrednota, zato so ob lani postavljenih fitnes napravah na prostem v Račah julija postavili fitnes na prostem tudi v Framu. Pred petimi leti so v Framu naredili otroško javno igrišče, letos pa so ga razširili s fitnesom v naravi, kjer so na voljo štiri naprave in še naprava za "street workout", ki združuje več zunanjih fitnes naprav v eni kompaktni enoti. "Poleg postavitve vseh teh naprav smo primerno uredili poti in zelenice, namestili pitnike za vodo, postavili klopi in koše za smeti," je pojasnila Mateja Frešer, višja svetovalka za področje investicij in investicijskega vzdrževanja na občini.

Še ta mesec dodatna plezala

Ob vrtcu v Račah je že urejen in v uporabi fitnes v naravi, na voljo je šest telovadnih naprav in Račani jih radi uporabljajo predvsem popoldne. Odo-bravanje ljudi je pričakovano,



saj si danes vse težje privoščijo plačljivo obliko vadbe, gibajo se na svežem zraku in nihče se zaradi svoje nepopolne postave

ne počuti manjvrednega. Prostor ob fitnesu so opremili še z javnimi občinskimi otroškimi igrali, ki so dopoldne namenjena tudi igranju otrok iz bližnjega vrtca in šole. Zdaj so ta igrala na občini še nadgradili. V avgustu bodo namreč predvsem mlajši krajanji lahko začeli uporabljati nova dodatna plezala. "Zaradi raznolikih želja otrok in predvsem zaradi njihove želje po gibanju smo se odločili in tudi izpeljali postavitev dodatnih plezal in ene bolj motorične naprave, kjer si bodo lahko krepili mišice, predvsem otroci prve in druge triade, ki že lahko premagujejo malo večje višinske razlike," je novo pridobitev opisala Frešerjeva. Tudi tukaj so postavljeni pitniki za vodo in klopce.

Fitnes na prostem in igrala v Račah.
Foto: Sašo Bizjak

RAČE - FRAM Za fit občane

V Framu fitnes na prostem, v Račah kmalu dodatna plezala. V idejnem načrtu še park za skejterje

Fitnes na prostem z igrali v Framu.

Foto: Sašo Bizjak

Krajanji z napravami vzorno ravna

Za fitnes na prostem v Framu skupaj z ureditvijo okolice je občina odštela 22 tisoč evrov, v Račah je letošnja naložba ocenjena na dobrih 30 tisoč evrov. Predvsem je opaziti, da krajanji z vsemi napravami zelo skrbno ravna, doslej na občini še niso zaznali, da bi jih kdo namerno uničeval. "Redno skrbimo, da so igrala, ki imajo

22

tisoč evrov je občina odštela za fitnes na prostem z ureditvijo okolice v Framu, v Račah je letošnja naložba ocenjena na dobrih 30 tisoč evrov

vse potrebne certifikate, tudi pregledana. Veseli nas, da jih ljudje znajo ceniti, kar kažejo z lepim odnosom," je dodala naša sogovornica z občine, kjer že razmišljajo še o površinah oziroma parku za skejterje oziroma rolkarje, a lokacije še niso dorekli.

Naš namen bo dosežen, če boste vse naštetu razumeli kot prizadevanje občine po dodatnem dvigu standarda življenja v naši lokalni skupnosti, obetajoče se oz. nekatere že ponujene nove možnosti druženja in rekreacije pa vzeli za svoje.

Pripravila: Mateja FREŠER, Samo RAJŠP



OBVESTILO o obvezni priključitvi na javno kanalizacijsko omrežje

Obveščamo vas, da je na območjih občine Rače-Fram, kjer je že zgrajena oz. je v postopku izgradnje ali preurejanja javna kanalizacija, priključitev stavb ali preureditev obstoječega priključka stavbe na javno kanalizacijo **OBVEZNA**.

Na posameznih območjih naselij **Morje** in **Rače** smo zaključili izgradnjo samostojnih odsekov **javne kanalizacije; nanjo je že mogoče priključiti naslednje ulice:**

- **Morje:**
 - Prisojna ulica - v celoti,
 - Priolova cesta - do hišne številke 112,
 - Sončne terase - v celoti,
 - Strma ulica - do hišne številke 39,
 - Bistriška cesta - od hišne številke 87 do 126,
 - Ob gozdu - v celoti,
 - Morska cesta - od hišne številke 48 do 90 in od hišne številke 108 do 154,
 - Tajna - od hišne številke 1 do 10;
- **Rače:** Ulica Lackove čete - od hišne št. 48 do 64.

V skladu z določili Odloka o načinu izvajanja gospodarske javne službe odvajanja in čiščenja komunalnih in padavinskih odpadnih voda na območju občine Rače-Fram Občina Rače-Fram obvešča lastnike stavb na območjih občine Rače-Fram, kjer je že zgrajena javna kanalizacija in je priključitev mogoča, da **je priključitev na javno kanalizacijsko omrežje obvezna**. Priključitev objekta na javno kanalizacijo je potrebno izvesti **v roku 6 mesecev od prejema obvestila o obvezni priključitvi**.

KAKO IZVEDETE POSTOPEK PRIKLJUČITVE NA KANALIZACIJSKO OMREŽJE?

1. Izpolnite vlogo in jo oddate v tajništvo Občine Rače-Fram

Na Občino Rače-Fram je potrebno podati Vlogo za priključitev objekta na javno kanalizacijsko omrežje in plačilo komunalnega prispevka - kanalizacija. Obrazec vloge za izdajo odločbe o komunalnem prispevku - kanalizacija je dostopen na spletni strani Občine Rače-

Fram (www.race-fram.si), lahko pa ga dvignete tudi osebno na sedežu Občine Rače-Fram (v času uradnih ur). S strani občine vam bo izdana Odločba o odmeri komunalnega prispevka.

V primeru, da ste vlogo že oddali, tega ni potrebno storiti ponovno.

2. Plačilo komunalnega prispevka

Z odločbo o odmeri komunalnega prispevka, ki vam jo bo poslala Občina Rače-Fram na vaš naslov, vam bo odmerjena višina komunalnega prispevka. Komunalni prispevek znaša 1.200,00 EUR in mora biti plačan pred priključitvijo na kanalizacijsko omrežje. Komunalni prispevek je možno plačati tudi na obroke (do 12 mesečnih obrokov, za kar se dogovorite pri oddaji vloge). Po poplačilu celotnega komunalnega prispevka vam bo s strani občine izdano **DOVOLJENJE ZA PRIKLOP NA JAVNO KANALIZACIJSKO OMREŽJE**. To dovoljenje vam bo poslano na vaš naslov, priložena pa mu bodo tudi vsa potrebna navodila v zvezi z izvedbo priključka.

3. Izvedba priključka

Pred izvedbo priključka je o tem potrebno obvestiti Režijski obrat Občine Rače - Fram (Samo Rajšp, tel. št.: 02/609-60-17 ali Mateja Frešer, tel. št.: 02/609-60-23), da se določi potek trase hišnega priključka in mikrolokacija revizijskega jaška.

4. Po izvedbi priključka

Po izvedbi priključka je potrebno obvestiti podjetje Komunala Slovenska Bistrica d.o.o. (tel. št.: 02/80-55-400), da se uredi vpis uporabnika v evidenco o priključevanju objektov na javno kanalizacijsko omrežje.

Priporočamo, da se seznanite še s prispevkoma na straneh 18 - 20, ki so ju posredovali pristojni s Komunale Slovenska Bistrica in se nanašata na aktualno tematiko.

Prilagodila: Mateja FREŠER

OBVESTILO o izvedbi agromelioracije na komasacijskem območju Gorica

Krajane naselij Sp. in Zg. Gorica obveščamo, da je s **15. oktobrom 2017 predviden začetek agromelioracijskih del na komasacijskem območju Gorica**.

Občina Rače-Fram je po uspešni prijavi na razpis Ministrstva za kmetijstvo, gozdarstvo in prehrano, ukrep PRP 2014-2020 – Podpora za naložbe v infrastrukturo, povezano z razvojem, posodabljanjem ali prilagoditvijo kmetijstva in gozdarstva, podukrep št. M4.3., pridobila odločbo o pravici do sredstev za izvedbo agromelioracije na komasacijskem območju Gorica v višini 100 % upravičenih stroškov.

O vseh nadaljnjih aktivnostih bomo zainteresirane obveščali tudi preko občinskega glasila.

Prilagodila: Tanja KOSI

KOMUNALNO - CESTNO GOSPODARSTVO

Poletna dela 2017 znova v polnem zagonu

Tudi letošnje meteorološko poletje je bilo z neurji in močnimi nalivi precej neizprosno - tako za posamezne občane, ki so, žal, utrpeli gmotno škodo na stanovanjskih objektih, kot tudi za komunalno infrastrukturo. Seveda si v sušnem obdobju želimo padavin, obenem pa želimo tudi, da bi bilo tovrstnih naravnih ujm čim manj.

• Izvajamo vsa 'klasična' in plansko začrtana komunalna dela

Navkljub vremenskim nihanjem na komunalnem področju ni bilo časa za počitek, saj smo delovne dni v polni meri izkoristili za sprotne vzdrževalne in sanacijske dela na komunalni infrastrukturi. Na investicijskem področju oddelka za komunalno proračunska sredstva pravkar namenjamo rekonstrukcijam in sanacijam petih odsekov občinskih cest.



Sanacija in asfaltiranje cestišč v Morju

Dela izvaja na razpisu najugodnejši ponudnik Podjetje za gozdne gradnje in hortikulturo d.o.o.

V sklopu zamenjave dotrajane salonitne vodovodne cevi na Kolodvorski ulici v Račah so bili sopoloženi zemeljski vodi za plinovod, elektriko, javno razsvetlavo ter telekomunikacijsko optično omrežje.



Zamenjava vodovodne cevi ter prevezave vodov na Kolodvorski ulici v Račah

Tudi na Ljubljanski cesti v Račah je bila zamenjana glavna napajalna cev (v skupni dolžini 1250 m), vključno z obnovo jaškov in zamenjavo zasunov.

Avgusta smo zaključili izgradnjo primarnih vodov fekalne kanalizacije v Priolovi ulici in Stari gori v Morju, ki omogočajo navezavo večjega dela naselja Morje preko črpališča za odpadne vode z obstoječimi kolektorji v Framu in nato čiščenje na centralni čistilni napravi Rače.

Dela je izvedel na javnem razpisu izbrani izvajalec - podjetje KRT gradbeništvo d.o.o.



Širitev kanalizacijskega omrežja v Stari gori v naselju Morje

Vzporedno z navedenimi investicijami v režijskem obratu po predvidenem planu izvajamo tudi sprotne vzdrževanje vodovodnih in kanalizacijskih sistemov, vzdrževanje treh čistilnih naprav z vsemi prečrpališči



odpadnih vod, urejamo pokopališče z okolico v Framu ter skrbimo za sanacijo udarnih jam in mrežastih razpok na asfaltiranih občinskih cestah.



Prevezava vodovoda z menjavo zasunov v Framu

Ko že omenjamo vzdrževanje kanalizacijskega omrežja, naj ponovno apeliramo na občane, da v javno kanalizacijsko omrežje ni dovoljeno odmetavati ostankov hrane!

Prav tako vas znova opozarjamo, da je **vsakršno odlaganje odpadkov v bivšo jamo SCT ob gramoznici v Račah izven obratovalnega časa tamkajšnjega centra za ločeno zbiranje odpadkov v Račah prepovedano**. V času, ko je zbirni center odprt (v tem času ob sredah od 13. do 18. ure in ob sobotah od 8. do 13. ure), pa je pred fizično odložitvijo odpadkov potrebna najava dostave odpadkov na licu mesta (v zbirnem centru).



Na žalost se v bivši jami SCT pogosto srečujemo z nepravilnim odlaganjem nevarnih odpadkov, kar je nujno preprečiti

• **Novost: v Račah in Framu polnilni postaji za električna vozila**

Najugodnejši ponudnik - Zavod zadihaj, inštitut za trajnostno mobilnost in prijazne energije, Maribor, So.P. - je izdobil in montiral polnilni postaji za električna vozila v Framu (na voljo pri objektu DTV, na parkirišču ob igralih) ter v Račah (na Grajskem trgu, pred gradom); napravi sta bili v uporabo predani v mesecu avgustu 2017. Za polnilnici smo s strani Eko sklada pridobili nepovratno finančno spodbudo v višini 100 % vrednosti investicije. Uporabnike električnih vozil tako obveščamo, da si lahko na obeh navedenih lokacijah brezplačno napolnijo baterije svojih ekološko prijaznih vozil in tako pripomorejo k čistejšemu okolju brez izpustov škodljivih emisij v zrak.

• **Varnost udeležencev v prometu vselej na vidnem mestu!**

V okviru občinskega Sveta za preventivo in vzgojo v cestnem prometu smo tudi letos izvajali aktivnosti na področju varnosti udeležencev v prometu. Pred pričetkom septembra sta bili obnovljeni talna in vertikalna prometna signalizacija.



Obnavljanje talne in vertikalne prometne signalizacije v bližini vrtca v Framu; avgusta 2017

Prve dni novega šolskega leta 2017/18 so policisti (v sodelovanju s sodelavci iz našega režijskega obrata) tudi letos obveščali ter usmerjali prvošolce in učence prve triade pred prehodi čez državno cesto v neposredni bližini vrtcev in šol v Framu in Račah.

Samo RAJŠP



POVZETEK LETNEGA POROČILA O PITNI VODI za javni sistem oskrbe s pitno vodo v občini Rače-Fram za leto 2016 v upravljanju Režijskega obrata Občine Rače-Fram

UVOD

Režijski obrat Občine Rače-Fram upravlja z lokalnimi vodovodnimi sistemi (LVS): LVS Morje, LVS Ranče in LVS Fram, ki oskrbujejo s pitno vodo okrog 4600 uporabnikov in distribuirajo v omrežje okrog 150.000 m³ vode na leto. Območje se oskrbuje s pitno vodo iz skupno štirih vodnih virov - Menart, Eberli, Raščenkove toplice in Dominek (slednji trenutno ni v uporabi). Skupna izdatnost vodnih virov je cca 26 l/s. Vodo skladiščimo v skupno šestih vodohranih: Jug Ranče, Nacek Planica, Lepi vrh Kopivnik, Strehar Morje, Pečovnik Fram in novi vodohran Fram.

V okviru notranjega nadzora in spremljanja stanja oskrbe s pitno vodo ima Režijski obrat Občine Rače-Fram z Nacionalnim laboratorijem za zdravje, okolje in hrano sklenjeno Pogodbo o vzorčenju pitne vode. Na osnovi prejetih analiz (mikrobiološke se izvajajo na posameznem LVS vsaj enkrat mesečno, kemijske pa enkrat letno) s strani Nacionalnega laboratorija za zdravje, okolje in hrano se v primeru neskladnosti pitne vode izvajajo ustrezni dezinfekcijski ukrepi. Notranji nadzor je vzpostavljen na osnovah HACCP sistema, ki omogoča prepoznavanje mikrobioloških, kemičnih in fizikalnih aneksov, ki lahko predstavljajo potencialno nevarnost za zdravje ljudi, določa pa tudi izvajanje potrebnih ukrepov ter vzpostavljanje stalnega nadzora na tistih mestih oskrbe s pitno vodo, kjer se tveganja lahko pojavijo.

Zdravstveno ustreznost in skladnost pitne vode smo v okviru notranjega nadzora, monitoringa pitne vode in internega nadzora ocenjevali na podlagi opravljenih mikrobioloških, fizikalno kemijskih preskušanj in terenskih meritev v skladu s Pravilnikom o pitni vodi (Ur. l. RS, št. 19/04, 35/04, 26/06, 92/06, 25/9 in 74/15).

Rezultati mikrobioloških in fizikalno kemijskih preskušanj so prikazani v tabeli, ki sledi v nadaljevanju.

JAVNI SISTEM OSKRBE S PITNO VODO

LV Morje

Vodovodni sistem Morje se napaja iz vodnega vira 'Raščenkove toplice'. Oskrbovalno območje zajema naslednja naselja: Planica, Kopivnik, del naselja Loka pri Framu in del naselja Morje. S pitno vodo se iz vodovodnega sistema LV Morje oskrbuje okrog 220 odjemalcev (gospodinjstev). Redna preventivna mesečna dezinfekcija pitne vode se je opravljala s kloriranjem vode (dezinfekcijsko sredstvo NaOCl), drugih postopkov priprave pitne vode ni. V celotnem sistemu prevladuje podzemni izvirski tip pitne vode.

LV Ranče

Vodovodni sistem Ranče oskrbuje s pitno vodo 115 gospodinjstev. Ta sistem se napaja iz vodnega vira 'Menart', v katerem prevladuje podzemni izvirski tip pitne vode. Redna preventivna mesečna dezinfekcija pitne vode se je opravljala s kloriranjem vode (dezinfekcijsko sredstvo NaOCl).

LV Fram

Vodovodni sistem Fram oskrbuje s pitno vodo 1385 gospodinjstev. Vodovodni sistem se napaja iz dveh vodnih virov: 'Eberli' in 'Dominek'. Oskrbovalno območje zajema naselja: Fram, del naselja Morje, del naselja Bukovec, Ješenca, Požeg in del naselja Rače. V sistemu prevladuje podzemni izvirski tip pitne vode. Redna preventivna mesečna dezinfekcija pitne vode se je opravljala s kloriranjem vode (dezinfekcijsko sredstvo NaOCl).

ANALIZE PITNE VODE - notranji nadzor

Vodovod	MKB Skupaj	MKB neustr.	Ime neskladnega parametra	KEM skupaj	KEM neustr.	Ime neskladnega parametra
LV Morje	14	1	KB	1	0	-
LV Ranče	13	1	KB	1	0	-
LV Fram	25	2	KB, EC, EN, CP	2	0	-

POJASNILO

Ugotovljena neskladja analiz rednega internega nadzora nakazujejo pomanjkljivo izpiranje internega hišnega omrežja v času vzorčenja oz. dotrajanost omrežja.

Na osnovi odvzetih kontrolnih vzorcev notranjega monitoringa je bilo ugotovljeno, da na javnem primarnem in sekundarnem omrežju ni bilo večjih neskladij. Običajno je vzrok za razvoj mikroorganizmov, ki so škodljivi zdravju, zastajanje vode v neustrezno izvedeni vodovodni napeljavi v starejših in dotrajanih objektih. Vzrok nastalih neskladij je v pomanjkljivo izvedenih ali slabo vzdrževanih hišnih internih omrežjih.

Upravljalci internih omrežij, predvsem šole in vrtci, so seznanjeni s postopki spiranja (kdaž in kako) vodovodne napeljave.



V kolikor je bila ugotovljena neskladnost v zasebnih hišnih omrežjih, smo kot upravljavec javnega vodovodnega omrežja lastnika obvestili o neskladnosti vzorcev, pozvali k dezinfekciji in izpiranju sistema ter ga poučili o postopkih dezinfekcije ter priprave pitne vode v skladu s spletnimi navodili NIJZ RS.

ZAKLJUČEK

Kakovost pitne vode v javnem vodovodnem omrežju, ki jo je v letu 2016 dobavljal Režijski obrat Občine Rače - Fram, ocenjujemo kot zdravstveno ustrezno.

Posamezna odstopanja so se pojavila v zasebnih vodovodnih sistemih ter v internih hišnih priključkih javnega vodovodnega omrežja, zato smo pozvali uporabnike zasebnih sistemov k priključitvi na javno vodovodno omrežje v upravljanju občinskega režijskega obrata. Obstoječe uporabnike javnega vodovodnega omrežja v upravljanju Režijskega obrata Občine Rače-Fram smo tam, kjer je to potrebno, pozvali k sanaciji hišnega omrežja.

Ugotavljamo, da sta sistem HACCP in njegovo izvajanje ustrezno vzpostavljena.

Pripravila:

Samo RAJŠP, Mateja FREŠER

PROSTORSKO PLANIRANJE

Obvestilo - sprejem OPN

Občanke, občane in druge lastnike nepremičnin v občini Rače-Fram obveščamo, da je Občinski svet Občine Rače-Fram na svoji 20. redni seji (30. 5. 2017) sprejel Odlok o občinskem prostorskem načrtu občine Rače-Fram (OPN); dokument je bil objavljen v Medobčinskem uradnem vestniku št. 19/2017 in je pričel veljati 29. 7. 2017.

Z uveljavitvijo OPN so prenehali veljati predhodno veljavni krovni občinski prostorski akti Občine Rače-Fram: Prostorske sestavine dolgoročnega plana občine Maribor - za območje občine Rače-Fram, Prostorske sestavine Družbenega plana mesta Maribor za območje občine Rače-Fram in izvedbeni prostorski akti: Odlok o prostorskih ureditvenih pogojih za podeželje v občini Maribor za območje občine Rače-Fram, Odlok o prostorskih ureditvenih pogojih za naselje Rače ter Odlok o prostorskih ureditvenih pogojih za naselje Fram.

OPN je bil izdelan v skladu z Zakonom o prostorskem načrtovanju (ZPNačrt) in podzakonskimi akti s področja urejanja prostora in prostorskega načrtovanja.

OPN je temeljni prostorski akt občine, ki določa usmeritve v zvezi s posegi v prostor, vrste možnih posegov v prostor ter pogoje in merila za njihovo izvedbo na celotnem območju občine Rače-Fram, razen na območjih državnih aktov in na območjih urejanja s samostojnimi občinskimi podrobnimi prostorskimi akti.

VSEBINA OPN

OPN sestavljata strateški in izvedbeni del v tekstualni in kartografski obliki ter priloge. Izdelan je v analogni in digitalni obliki.

Strateški del OPN

Strateški del OPN določa izhodišča in cilje ter zasnovo prostorskega razvoja občine in gospodarske javne infrastrukture lokalnega pomena, usmeritve za razvoj poselitve in dejavnosti, za razvoj v krajini, za določitev namenske rabe zemljišč in prostorskih izvedbenih pogojev.

V strateškem delu OPN so določeni in opredeljeni:

- na področju poselitve: poselitveni vzorec in sistem, prednostna območja za razvoj poselitve in dejavnosti, okvirna območja naselij in razpršene poselitve, usmeritve za razvoj poselitve in dejavnosti v naseljih ter njihovo urbanistično in arhitekturno oblikovanje;
- za področje gospodarske javne infrastrukture: temeljne smeri prometnega povezovanja, usmeritve za urejanje različnih oblik prometa, za zagotavljanje ustrezne in kvalitetne oskrbe z vodo, oskrbe z energijo in elektronskimi komunikacijami, načini ravnanja z odplakami in odpadki, usmeritve za upravljanje z vodami ter za zagotavljanje kvalitetnih pogojev za bivanje in razvoj dejavnosti;
- za področje krajine: tipi krajine in krajinsko kvalitetna območja ter usmeritve za razvoj kmetijstva, gozdarstva, turizma, športa in rekreacije, raba voda in izkoriščanje mineralnih surovin, ohranjanje narave in varstvo kulturne dediščine ter zagotavljanje varstva pred naravnimi in drugimi nesrečami.

Za posamezna konkretna območja v občini so podane podrobnejše usmeritve in pogoji v zvezi z načrtovanjem prostorskih ureditev in izvajanjem dejavnosti v njih.

V izvedbenem delu OPN so za celotno območje občine določeni in v grafiki prikazani:

- enote urejanja prostora (EUP): območje občine je razdeljeno na večje 'makro' enote urejanja prostora, ki se delijo na manjše enote z enoličnim identifikatorjem. EUP je določena na osnovi celovite analize prostora, njegovih vrednot, notnih oblikovnih značilnosti in prepoznavnosti. Vsaka EUP ima določeno eno ali več podrobnejših namenskih rab. Območje OPPN praviloma sovпада z mejo EUP;
- osnovna namenska raba prostora (ONRP) oziroma podrobnejša namenska raba prostora (PNRP): namenska raba prostora je določena na parcelo natančno, v EUP je podrobnejša namenska raba prikazana po načelu pretežnosti;
- območja, ki se urejajo z veljavnimi podrobnimi prostorskimi akti in območja, za katera so predvideni občinskimi podrobnimi prostorskimi načrti;



- obstoječa in predvidena gospodarska javna infrastruktura;
- selektivno drugi prostorski izvedbeni pogoji (PIP) (npr. regulacijske črte, območja obstoječih in predvidenih podrobnejših prostorskih aktov, območja stopenj varstva pred hrupom, drugi izbrani regulacijski elementi), ki jih je treba upoštevati pri načrtovanju posegov in ureditev.

Grafični in tekstualni del Odloka o OPN občine Rače-Fram je objavljen na spletni strani Občine Rače-Fram: www.race-fram.si, pod rubriko AKTUALNO ali DEJAVNOSTI / PROSTORSKO PLANIRANJE ali na povezavi: www.race.webgis.si (samo za grafični del), s čimer je Občina Rače-Fram omogočila vpogled v OPN celotni zainteresirani javnosti.

V kolikor imate težave pri vpogledu oz. dodatna vprašanja, pa se za informacije o pogojih, ki veljajo na posameznih parcelah oz. zemljiščih, lahko obrnete tudi na občinsko upravo (področje okolja in prostora).

Ker je postopek spreminjanja prostorskega plana zaključen, je za morebitne nove posege v prostor mogoče dati pobude oz. predloge za spremembo namenske rabe zemljišč in sicer tako, da podate pobudo za spremembo in dopolnitev občinskega prostorskega načrta občine Rače-Fram (obrazec najdete na spletnih straneh Občine Rače-Fram: 'Vloga za spremembo namenske rabe').

Pripravila:
Suzana PUNGARTNIK

TURIZEM

Občina Rače-Fram pričela z označevanjem kulturnih spomenikov



Levo: Označevalna tabla pri izviru 'Zlati studenec' v Framu

Desno: Označevalna tabla pri gradu Rače

Na celotnem območju občine Rače-Fram se nahaja vrsta naravnih in kulturnih znamenitosti. Medtem, ko smo pomembnejše naravne znamenitosti v preteklosti že označili, smo v letošnjem letu pričeli še z označevanjem kulturnih spomenikov.

Označevanje kulturnih spomenikov je določeno s Pravilnikom o označevanju nepremičnih kulturnih spomenikov in in pripadajočim Priročnikom za označevanje nepremičnih kulturnih spomenikov.

Junija 2017 sta bili postavljeni označevalna tabla pri izviru 'Zlati studenec', ki se nahaja ob planinski poti nad pokopališčem Fram in vodohranom, ter označevalna tabla pri gradu Rače, kjer je bil postavljen zgodovinski pomnik - skala s hriba Škabrijel. Navedeni kulturni obeležji sicer nimata statusa zavarovanega kulturnega spomenika, je pa pri označitvi kljub temu bil upoštevan zgoraj omenjeni pravilnik.

Iz zgodovinskih virov izhaja, da je izvir 'Zlati studenec' pred 2000 leti z bistro pohorsko vodo napajal rimski vodovod, ki je vodil od Frama v ravni smeri preko Dravskega polja do Ptuja (*več o tem lahko preberete na straneh 29 - 31; op. ured.*).

Pomnik, ki je, kot že navedeno, dejansko skala s hriba Škabrijel, je bil pred nedavnim postavljen na pobudo Društva generala Rudolfa Maistra Maribor. Gre za pomnik, ki je posvečen slovenskim junakom Škabrijela (z obdobja I. svetovne vojne), med katerimi so bili tudi vojaki z Dravskega in Ptujkega polja.

Občina bo nadaljevala s projektom označevanja ostalih kulturnih spomenikov in na ta način pripomogla k ozaveščanju o pomenu le-teh ter boljši informiranosti o bogati kulturni dediščini na območju občine.

Suzana PUNGARTNIK

Jeseni u pozdrav!





DRUŽBENE DEJAVNOSTI

Subvencije za mlade in ostale aktualnosti

• Priskevek ob rojstvu otrok ter dobrodošlica našim najmlajšim občanom in občankam

Med 74. in 75. številko Novic, to je med junijem in septembrom 2017, je bil (na osnovi vlog) prispevek za novorojence, ki ga namenja naša občina staršem ob rojstvu otrok in znaša 150 EUR za prvega in/ali drugega oz. 300 EUR za tretjega in naslednje otroke, uveljavljen za skupno 19 malčkov in malčic s stalnim prebivališčem na območju občine Rače-Fram.

To so: Ela Motaln, Luka Lovec in Hana Lovec (dvojčka), Martin Korez, Anai Frlež Arnejčič, Aljaž Romih in Alen Romih (dvojčka), Izak Bele, Jaka Umek, Ana Štavbar, Ana Pekmezovič, Gabriel Seme in Vid Seme (dvojčka), Nuša Goričan, Zala Baškovič, Anej Špes in Neli Špes (dvojčka), Val Tomše ter Žan Krivec.

Ugotovimo lahko, da med dojenčki tokrat prevladujejo dečki, ki proti deklicam vodijo z 12 : 7.



Sicer pa gre v devetih primerih za prvega, prav tako v devetih primerih za drugega, v enem primeru pa za tretjega otroka iste družine. To pa še ni vse: v kar štirih (!) primerih sta se namreč starša iz gospodinjstva z dvema članoma naenkrat spremenila v 4-člansko družinsko skupnost, kar je svojstven rekord, saj doslej še nikoli nismo imeli priložnosti v isti številki glasila o številu parov dvojčkov poročati v množini.

Prav vsem našim najmlajšim občankam in občanom želimo čim prijaznejše, ljubeče in zdravo otroštvo, njihovim staršem pa veliko sreče, navdušenja in ponosa ob spremljanju malih 'sončkov'. In čim več prespanih noči, seveda!

• Znova zbiramo vloge za dodelitev žepnin dijakom in študentom

Srednješolsko in študirajočo generacijo lahko tudi letos razveselimo z novico, da v občini Rače-Fram še naprej ohranjamo žepnine za domala vse dijake in študente.

Upravičenci bodo tako deset mesecev v letu (za obdobje od septembra tekočega do vključno junija prihajajočega leta) iz proračuna Občine Rače-Fram na svoje transakcijske račune prejeli občinsko žepnino,

ki jo celo zvišujemo - iz dosedanjih 30 evrov bo namreč poskočila na 40 evrov mesečno (400 evrov letno).



Ne dvomimo, da bo ta podatek razveselil veliko mladih in njihovih staršev, predvsem pa tako enim kot drugim pomagal omiliti finančne zagate, ki so pogosta obremenjujoča spremljevalna okoliščina izobraževanja.

Na osnovi dosedanjih večletnih izkušenj je realno pričakovati med 380 in 440 prosilcev, kar v novih okoliščinah na letni ravni predstavlja proračunski izdatek v razponu med 152.000 in 176.000 EUR.

Javni razpis za dodelitev žepnin za dijake in študente v šolskem/studijskem letu 2017/18 je bil objavljen v Novicah št. 74-2/2017. Vloge za pridobitev žepnine (v fizični obliki so dostopne na naslovu občine, v elektronski obliki pa na spletni strani www.race-fram.si, pod rubriko 'Aktualne objave') so dijaki lahko vložili med 30. avgustom in 8. septembrom 2017, vloge študentov pa bomo zbirali med 27. septembrom in vključno 6. oktobrom 2017. Osnovna pogoja za uveljavitev tovrstne pravice, ki jo mladim zavida mnogo njihovih vrstnikov iz drugih lokalnih okolij, sta veljaven status in stalno prebivališče v naši občini, najpogostejši izločitveni faktor pa preseganje določenih starostnih omejitev, ki jih nekateri bodoči intelektualci očitno zelo slabo razumejo in/ali gladko prezrejo...

O vlogah bo odločeno s skupno odločbo, ki bo izdana najkasneje do 10. 11. 2017 ter objavljena na oglasni deski in spletni strani občine. Po tem bo izvedeno tudi nakazilo.

• Pomoč na domu za naše občane odslej mogoča tudi ob sobotah, nedeljah in praznikih

Iz zadnjih znanih podatkov (za mesec julij 2017) izhaja, da je tedaj socialno varstveno storitev pomoč na domu, ki jo za potrebe naših občank in občanov pogodbeno izvaja Center za pomoč na domu Maribor, koristilo 22 uporabnikov in uporabnic.

Kot je bilo - glede na staranje populacije in dejstvo, da se delovna doba zaposlenih podaljšuje - realno pričakovati, se interes za vključitev v sistem nujenja pomoči na domu (ta se v nekaterih primerih izkaže tudi kot primerna vmesna varianta in dobrodošla časovna premostitev pred



morebitno potrebo po kasnejši namestitvi starejših oseb z resnejšimi zdravstvenimi težavami v institucionalno varstvo) tudi v našem lokalnem okolju povečuje. Pa ne samo to; predvsem letos smo pričeli zaznavati povečevanje količine in frekvence povpraševanja o možnostih, da bi obseg nudenja pomoči na domu od ponedeljka do petka razširili še na popoldanski čas (po 16. uri) in da bi socialne oskrbovalke vključene socialne oskrbovance v



naših vaseh obiskovale tudi med vikendi in prazniki.

S tem namenom smo junija letos Center za pomoč na domu Maribor, ki nam je na naše zaprosilo predhodno posredoval nekaj izvedbeno možnih in finančno ovrednotenih opcij, obvestili, da obseg zaposlenih socialnih oskrbovalk za potrebe naše občine zvišujemo na 4 osebe (na začetku leta so zadoščale 3, kasneje so potrebe narasle in smo se dogovorili za zvišanje na 3,5, poleti pa omogočili še zaposlitev dodatne 0,5 osebe). Posledično je sedaj že omogočeno koriščenje storitve tudi v t.i. manj ugodnem delovnem času. Gre za termine, v katerih je opravljeno delo ovrednoteno višje kot sicer, kar velja za oba plačnika - uporabnika (plača cca 30 % vrednosti storitve - ekonomske cene) in občino (plača preostanek - cca 70 %, tj. nekaj več kot 55.000 EUR na letni ravni, kar zajema tudi celotne stroške strokovne priprave v zvezi s sklenitvijo dogovora med izvajalcem in uporabnikom oz. njegovimi svojci ter večinski delež stroškov vodenja in koordiniranja neposrednega izvajanja storitve).

Cena storitve pomoč družini na domu za uporabnika po izračunu izvajalca tako za naše uporabnike znaša:

- 4,53 EUR (kot doslej) - med delovnikom, v rednem delovnem času;
- 6,35 EUR - ob nedeljah,
- 6,80 EUR - ob praznikih in dela prostih dnevih.

Naj omenimo še, da smo Centru za pomoč na domu Maribor v letu 2017 omogočili tudi vključitev naše občanke v program javnega dela 'Družabništvo in spremljanje', ki za koristnike pomoči na domu predstavlja dodaten in dobrodošel suport k osnovni storitvi.

• Pripravljen predlog novih cen programov v naših javnih vrtcih

Ker s cenami programov v naših enotah vrtcev na sedanji (nizki - to pokažejo tudi primerjave s sosednjimi občinami in vrtci v drugih slovenskih lokalnih okoljih, ki jih obiskujejo predšolski otroci iz naše občine, ki iz kakršnih koli razlogov ne obiskujejo enot javnih vrtcev v Račah ali Framu) ravni vztrajamo že vse od 1. 4. 2014 (pred tem pa so bile cene za 3,99 % višje!), je - v izogib finančnim težavam zavodov OŠ Rače in OŠ Fram -, nujna korekcija cen. Slednje je potrebno prilagoditi vsem vmesnim zakonskim in drugim spremembam (kolektivna pogodba, ki velja za področji vzgoje in izobraževanja) na področju plač.

V ta namen smo, na predlog obeh zavodov, v poletnem času pripravili predlog novih cen, obravnavo in potrditev katerih bomo predlagali na prvi popočitniški, tj. predvideni septembrski seji občinskega sveta. V kolikor bo najvišji občinski odločitveni organ sledil predstavljenim izračunom in argumentom (to bomo vedeli šele, ko bo ta številka glasila že oddana v tisk), bodo spremenjene (nekoliko zvišane) cene uveljavljene z novim šolskim letom (1. 9. 2017).

Informacije o vseh spremembah, ki se kakorkoli nanašajo na pogoje izvajanja programov predšolske vzgoje v naših enotah vrtcev, bomo, kot vselej doslej, tudi v bodoče tekoče sporočali obema vzgojno-izobraževalnima in varstvenima zavodoma, katerih ustanovitelji smo.

*Pripravila:
Simona ANTOLIČ*





AKTIVNOSTI NAŠIH VRTCEV IN ŠOL

OSNOVNA ŠOLA RAČE

Filmska noč na OŠ Rače

12. junija 2017 smo na OŠ Rače organizirali pravo filmsko prireditev z naslovom 'Filmska noč'. Predstavljenih je bilo sedemnajst filmov, od tega petnajst animiranih, dva igrana in en dokumentarni film. Program so v celoti pripravili učenci OŠ Rače, vsa dela pa so nastala v šolskem letu 2016/17.

Jedro prireditve so predstavljali kratki animirani filmi, oblikovani s pomočjo stop animacije. Vsak animirani film nas je v šestdesetih sekundah popeljal v svoj svet, svet otroške domišljije. Predstavili so se naslednji animatorji: lanskoletni četrtošolci Žiga Jurše, Matic Kores, Armin Mešič, Gašper Repenšek, Urška Repolusk, Izak Sernko Čepe, Kaja Kolednik, Srečko Pikel, Hana Vezjak, Jakob Vezjak, šestošolec Patrik Vindiš, sedmošolki Tjaša Jelšek in Lara Majcen ter devetošolci Blaž Krevh, Alja Finžgar, Adna Pašič, Neja Preložnik, Ava-Domina Zamuda, Ema Jereb, Nino Jernejšek, Tin Novak Koletič, Žan Pignar, Klara Repolusk in Gašper Vezjak.

Na prireditvi sta bila predstavljena tudi daljša filmska izdelka. Kot posebnost izstopa dokumentarni film 'Rimljani v Račah', ki so ga pripravili učenci arheološkega krožka: Lovro Kapel, Igor Matviienko, Niko Novoselnik, Tin Novak Koletič, Tomaž Robič in Enej Volmut, ki so v šolskem letu 2016/17 obiskovali 8. oz. 9. razred. Na podlagi arheoloških antičnih predmetov film prikazuje ostanke rimske kulture v Račah. Vsi predmeti iz zbirke so bili najdeni na ledini, imenovani 'Na naselbini', kjer je danes domačija Bojana Mustafe. Med številnimi rimskimi najdbami, kot so bronasti kovanci, glinasta oljenka, železni predmeti in kipec Merkurja, se ne skrivajo le pričevanja o arheološki dediščini iz časa Rimljanov, ampak tudi utrinki iz življenja v Račah pred več kot 2000 leti.



Filmska noč - plakat

Prireditev je zaključil kratki igrani film 'Mi lahko poveš, kaj se dogaja?' Pobudnica, scenaristka in režiserka filma Manuela Veg (iz lanskoletnega 9. b razreda) je predstavila doživeto zgodbo deklice Sofije. Sofija je osnovnošolka, ki se z mamo preseli v manjše mesto. S selitvijo zamenja tudi osnovno šolo. V novem okolju spozna sošolki Najo in Klaro. Z njima se spoprijatelji, a mračna preteklost jo začne znova preganjati. V filmu, poleg učiteljice Anite Strmšek, igrajo še lanskoletni devetošolci: Neja Preložnik (Sofija), Klara Repolusk (Naja), Klara Otič (Klara), Matjaž Pec (Davor), Ava-Domina Zamuda (Ava), Žiga Alavancič (Žiga), Ana Vogrin (mama), Adna Pašič (učenka 1) in Aldina Pašič (učenka 2). Za glasbeno podlago filma sta poskrbeli glasbeni skupini Nude in Leonart.



Plakat: Mi lahko poveš, kaj se dogaja?

Vidimo se prihodnje leto na Filmski noči v Račah!

dr. Irena MARKOVIČ in Primož KRAŠNA, prof., mentorja

Človekovo pravo bogastvo je vse dobro, kar želi in uspe narediti na tem svetu.



OSNOVNA ŠOLA FRAM

Zborovski BUM

Zborovski BUM je dogodek, namenjen množičnemu petju otrok večglasnih šolskih pevskih zborov ter druženju otrok z istim interesom - ljubeznijo do petja, ljubeznijo do glasbe.

Dogodek je nastal pod okriljem Zavoda RS za šolstvo in bil izveden pod strokovnim vodenjem dr. Inge Breznik, s ciljem dviga kakovosti dela na področju večglasnega šolskega mladinskega zborovskega petja ter z namenom iskanja novih načinov motivacije otrok za zborovsko petje.

Bum 2017 je bil obarvan s petjem opernih del, zato ni naključje, da je letos potekal ob spremljavi simfoničnega orkestra SNG Maribor (pod vodstvom dirigenta Simona Krečiča), z več kot 5500 otroki iz 182 šol pa so nastopili solisti: Andreja Zakonjšek Krt (sopran), Irena Petkova (alt), Martin Sušnik (tenor) in Jaki Jurgec (bariton).

Zborovskega BUM-a 2017 se je udeležil tudi MPZ OŠ Fram.



Zapeli smo ob simfoničnem orkestru, s tem pa uspešno predstavili našo šolo, videli predsednika države, da pa je bila pot še bolj posebna, smo se na stadion Ljudski vrt v Maribor odpeljali z vlakom. Bilo je lušno.

Dora OŽVALD

Ekskurzija na Dunaj

V soboto, 17. 6. 2017, so učenci, ki se učijo nemščino, odšli na ekskurzijo na Dunaj. Najprej smo obiskali televizijsko hišo ORF. Učencem so razkazali studie, kjer so za nekaj ur postali voditelji in snovalci oddaj.



Nato smo si od zunaj ogledali grad Schönbrunn ter park. Popoldan smo uživali v živalskem vrtu. Na koncu smo se sprehodili še po centru Dunaja.

Bilo je lepo, zanimivo in prijetno.

Dragica SORŠAK

Domoljubna pesem

Dvojezična OŠ v Dobrovniku je že sedmič razpisala tekmovanje v deklamiranju slovenskih pesmi. Sodelovalo je 16 osnovnih šol. Letos so se tekmovanja prvič udeležili tudi učenci naše šole. Tekmovanje je potekalo v dveh kategorijah. Ob 10.00 so se zbrali učenci od 1. do 5. razreda, ob 16.00 pa učenci od 6. do 9. razreda. Zanimivo, da se je na tekmovanju predstavilo kar 20 deklamatorjev iz 9. razreda, med našimi učenci pa se, žal, nihče ni odločil za nastop.

V dopoldanskem delu je nastopilo 76 deklamatorjev, popoldne pa jih je bilo 65. Osnovno šolo Fram so zastopali: Oskar Vedlin, Ajda Lah, Elin Satler Klampfer, Domen Šterlek, Nik Kranjc, Maša Baumhagl, Alja Bergauer in Eliza Krasniqi.

Tekmovalno komisijo v popoldanskem delu so sestavljali dr. Igor Saksida (predsednik komisije v tekmovanju za Cankarjevo priznanje), Evgen Car (igralec), Valerija Perger (pedagoška svetovalka), Irena Štuhec (profesorica slovenščine na gimnaziji v Ljutomeru) in Milena Kernld (pedagoška svetovalka za slovenščino).

Naša deklamatorka Alja Bergauer je s pesmijo Toneta Pavčka 'Ena sama ljubezen' komisijo zelo prepričala, saj je zasedla 3. mesto med sedmošolci. Tudi Maša Baumhagl (Tone Pavček: Sreča) in Eliza Krasniqi (Janez Menart: Jaz) sta odlično opravili svoje delo.



Naj se v nas še naprej čim bolj krepí domoljubje ter razvíja literarna in deklamatorska žilica!

Jožica RAVŠ



Rimaraja

Na Vrhniku je 18. 5. 2017 potekal zaključek festivala Rimaraja. Učenka OŠ Fram, Nuša Ačko, se je uvrstila med trideset najboljših in na njej prebrala svojo pesem:

Barve dreves

*Zelena trava nad zemljo prebiva,
modro morje se samo zaliva,
oranžen ogenj plamena pozdravlja,
vijolična roža se nam smeji, zapira oči in osvaja ljudi.*

*Jagode rdeče počivajo na vrtovih,
naši srčki pa utripajo veselo,
roža vrtnica v vazi tiči,
rumeno sonce se mi smeji in pošilja žarke v oči.*

Valentina GSELMAN

Ninina pesem

Moja domovina - gozdovi - les, naravno bogastvo in prihodnost moje domovine

V torek, 6. 6. 2017, se je na Ekonomski šoli na Ptujju odvila zaključna, 6. prireditev likovnega, literarnega in fotografskega natečaja z naslovom *Moja domovina - Gozdovi - les, naravno bogastvo in prihodnost moje domovine*. Na njej je s svojo pesmijo 'Drevesa' sodelovala učenka tedanjega 8. a. razreda, **Nina Veras**, ki je svoja razmišljanja prelila v naslednjo literarno stvaritev:

*Drevesa so lahko velika ali majhna.
Drevesa so lahko listnata in iglasta.
Rastejo v gozdovih velikih ali pa na domačih dvoriščih.*

Drevesa so življenja vir. Dajejo nam kisik in mir.

*V njih prebiva veliko živali
in na njih raste tudi nekaj rastlin.*

*Kljub temu, da nam drevesa veliko dajejo,
mi, ljudje, več jemljemo.*

*Drevesa sekamo v našo korist,
pridelamo na tone papirja,
v gozdu pa se najde vedno več smetišč.*

*Če bo vsak bolj prijazen do narave in dreves,
bo svet boljši in čistejši, mi pa bomo srečnejši.*

Monika RETUZNİK

*Hej, potrudi se in nikar ne zamudi
vsega lepega, kar današnji dan ti nudi.*

*Manjkajoča vejica ne more načeti prijateljstva
ali odnosa, ki presega zgolj izmejavno besedil.
Tako kot ga vejice na pravih mestih in
jezikovna brezbibnost ne morejo ustvariti.*

Slovenec sem

25. 5. 2017 smo se člani fotografskega krožka udeležili odprtja razstave fotografij z naslovom 'Slovenec sem'. Projekt z istoimenskim naslovom je organiziral Muzej narodne osvoboditve Maribor. Na fotografski razstavi so sodelovali sedmošolec Arnej Gabrijan ter osmošolci Brina Osonkar, David Bratuša, David Jančec, Neža Ornik in Žan Kovač. Po zaključeni prireditvi smo si lahko ogledali še stalno postavitev muzejskih eksponatov in se opremljeni z priznanji za svoje delo pozno popoldan vrnili na šolo.

Primož KRAŠNA, mentor

Vesela šola

V soboto, 3. 6. 2017, se je v Ljubljani (v Festivalni dvorani) odvijal zaključni dogodek letošnje vesele šole. Zbrali so se vsi državni prvaki v znanju veselošolskih vsebin.

Letos je na OŠ Fram zlato priznanje dosegla Eneja Zavec Blažič iz 4. a razreda. Program je s svojim izvirnim humorjem povezoval Boštjan Gorenc - Pižama, dodatno pa so program razgibali še glasbeni gostje in podeljevalci zlatih priznanj.

Bernarda ŠIBILA

V razmislek: ŠOLSKI TEST

Nekega dne je učitelj pripravil učencem nena-povedan test. Kakšna groza, so si mislili učenci!

Razdelil je liste po klopeh in ko je imel vsak svoj test, jim je dovolil, da ga obrnejo.

Na njihovo presenečenje, na drugi strani lista ni bilo vprašanja, le črna pika na sredini lista. Profesor jim je rekel, naj napišejo, kar vidijo. Malce zmedeni učenci so pričeli pisati.

Na koncu je na glas prebral vse rešene teste. Vsi, brez izjeme, so opisovali majhno črno piko na sredini lista, obrazložili njeno pozicijo in podobno. Ko je prebral vse, jim je razložil namen naloge.

"Ne bom vas ocenil, želim pa, da razmislite o tej nalogi. Nihče izmed vas ni pisal o belem papirju, vsi ste se osredotočili le na tisto črno piko sredi papirja. Podobno se dogaja v življenju. Vedno se osredotočamo na slabo, na tiste majhne črne pike. Življenje je dar, ki ga moramo vsak dan praznovati. Če se bomo osredotočali le na slabo: pomanjkanje denarja, bolezn, težave v odnosih, razočaranja, bomo pozabili, da obstaja okrog nas svetloba... Temne pike so običajno zelo majhne v primerjavi z vsem, kar imamo dobrega v življenju. A prav te onesnažijo naš um. Obrnite pogled stran od črne pike, osredotočite se na svetlo stran papirja."

NAŠI POSLOVNI PARTNERJI IN DRUGI ZA VAS

KOMUNALA SLOVENSKA BISTRICA

Male komunalne čistilne naprave - roki za prilagoditev odvajanja in čiščenja odpadnih voda obstoječih objektov na področjih brez javne kanalizacije

1. Uporabniki, ki so gradbeno dovoljenje pridobili pred 14. 12. 2002

Uporabniki, ki so gradbeno dovoljenje pridobili pred 14. 12. 2002 in imajo odvajanje odpadne vode urejeno skladno s predpisi, ki so takrat veljali, morajo opustiti obstoječe greznice in zagotoviti odvajanje in čiščenje odpadne vode preko male komunalne čistilne naprave (izjemoma greznice brez iztoka) najkasneje ob prvi rekonstrukciji objekta.

Uporabniki, ki odvajanja odpadne vode nimajo urejenega skladno z veljavnimi predpisi v času gradnje, morajo zagotoviti odvajanje in čiščenje odpadne vode preko male komunalne čistilne naprave (izjemoma greznice brez iztoka) najpozneje do 31. 12. 2021.

Skladnost gradnje se preverja z izdanim gradbenim dovoljenjem in projektno dokumentacijo za objekt.

2. Uporabniki, ki so gradbeno dovoljenje pridobili po 14. 12. 2002

Po 14. 12. 2002 gradnja pretočnih greznic ni bila več dovoljena. V kolikor ste objekte, za katere ste gradbeno dovoljenje pridobili po 14. 12. 2002, priključevali na pretočne greznice, nimate skladne gradnje. Tudi za te objekte je rok za ureditev odvajanja in čiščenja odpadne vode preko MKČN 31. 12. 2021.

3. Gradnja greznic brez iztoka - nepretočna greznica

V kolikor se ugotovi, da gradnja MKČN ni mogoča, se lahko pridobi soglasje za gradnjo greznice brez iztoka.

Greznica brez iztoka mora v tem primeru ustrezati pogojem:

- pri dimenzioniranju se upošteva dnevna količina komunalne odpadne vode 150 l/osebo na dan,
 - njena koristna prostornina znaša najmanj 4,5 m³ na osebo, vendar ne manj kot 10 m³,
 - izvedena je iz vodotesnih materialov tako, da je preprečeno puščanje ali uhajanje njene vsebine v okolje,
 - zagotoviti je potrebno njeno redno praznjenje (preračunano glede na porabo pitne vode in koristno prostornino greznice).
- V primeru štiričlanske družine mora koristna prostornina greznice brez iztoka znašati vsaj 18 m³ oziroma v primeru eno- ali dvočlanske družine minimalno 10 m³.

4. Male komunalne čistilne naprave do 50 PE

MKČN do 50 PE je lahko:

- tipska MKČN, za katero je iz izjave o lastnostih razvidno, da učinek čiščenja dosega 80 % glede na parameter KPK;
- v kolikor MKČN ni tipske izvedbe, parametri onesnaženosti na iztoku ne smejo presežati predpisanih parametrov.



Pravilna vgradnja tipske MKČN



Netipska MKČN - odvajanje odpadne vode preko pretočne greznice v rastlinsko ČN

MKČN do 50 PE je lahko sestavljena iz enote za mehansko čiščenje, ki je gradbeni proizvod v skladu s standardom SIST EN 12566-1 (pred-izdelana pretočna greznica), SIST EN 12566-4 (na mestu vgradnje sestavljena pretočna greznica) ali drugim enakovrednim, mednarodno priznanim standardom, iz katere se odpadna voda nato odvaža prek enote za nadaljnje čiščenje (filtracija ali infiltracija v okolje).

Jerneja ZORKO,
vodja odvajanja in čiščenja odpadnih voda

Preprečevanje smradu v hišni kanalizaciji

Hišno kanalizacijo uporabljamo za odvajanje odpadnih komunalnih in padavinskih voda.

Odpadne komunalne vode nastajajo v kopalnici, stranišču, kuhinji in posod tam, kjer se voda odvaja preko umivalnikov. Pravilna izvedba hišne kanalizacije je nujna za preprečitev smradu, ki se lahko pojavi v hiši.

Učinkovita protismradna zaščita so pravilno izvedeni sifoni in zračenje hišne kanalizacije. Ko splaknemo stranišče, se v hišno kanalizacijo odvede večja količina vode, ki za sifonom izpodriva tudi zrak, ki je bil že v cevi. V kolikor v hiši ni izvedenega prezračevanja, lahko zrak uide v prostor skozi sifon. Ta zrak seveda smrdi. Lahko pa se v celoti izprazni tudi sifon, kar povzroča še večji smrad. Sistem za zračenje hišne kanalizacije oziroma odduh omogoči, da se smrdljivi zrak pod pritiskom odtekajoče vode izpodrine na streho, kjer nikogar ne moti.

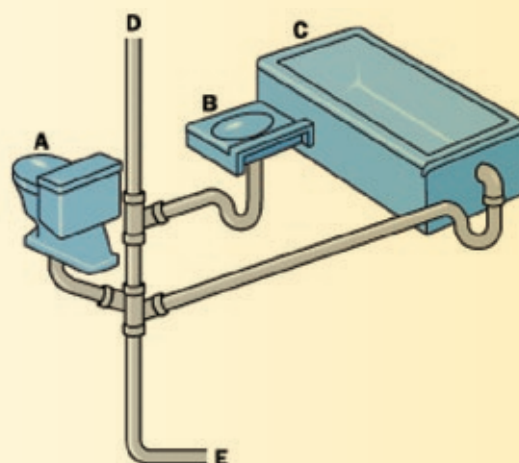
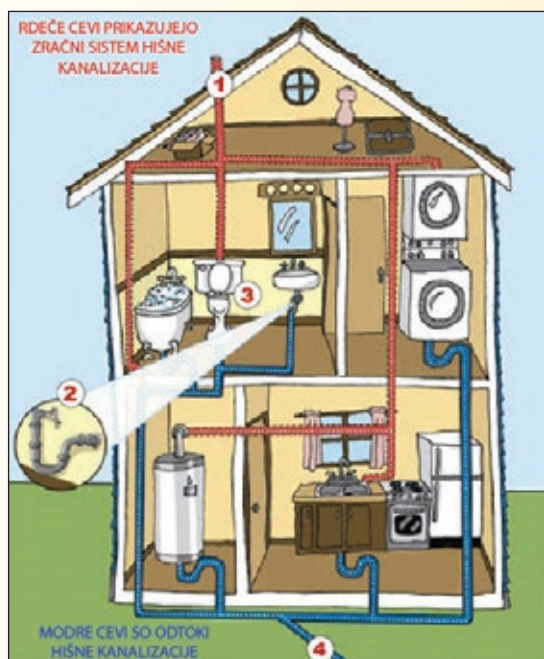

- A – straniščna školjka
- B – umivalnik
- C – kopalna kad
- D – prezračevanje (oddušnik)
- E – odtok fekalij

Pri načrtovanju hišne kanalizacije bodimo pozorni na čim krajše priključke, ki vodijo od sanitarne opreme do vertikalnega voda.

S tem se izognemo morebitnemu zastajanju odplak v ceveh. Ob tem upoštevajmo tudi predpisane minimalne naklone in dimenzije. Da preprečimo prehod smradu, ki se sprošča pri razkrajanju in razpadu odplak, mora biti vsak odtok opremljen s smradno zaporo - sifonom. Ta mora biti nameščena neposredno za sanitarno opremo, lahko pa jo tudi že vsebuje (npr. straniščna školjka).

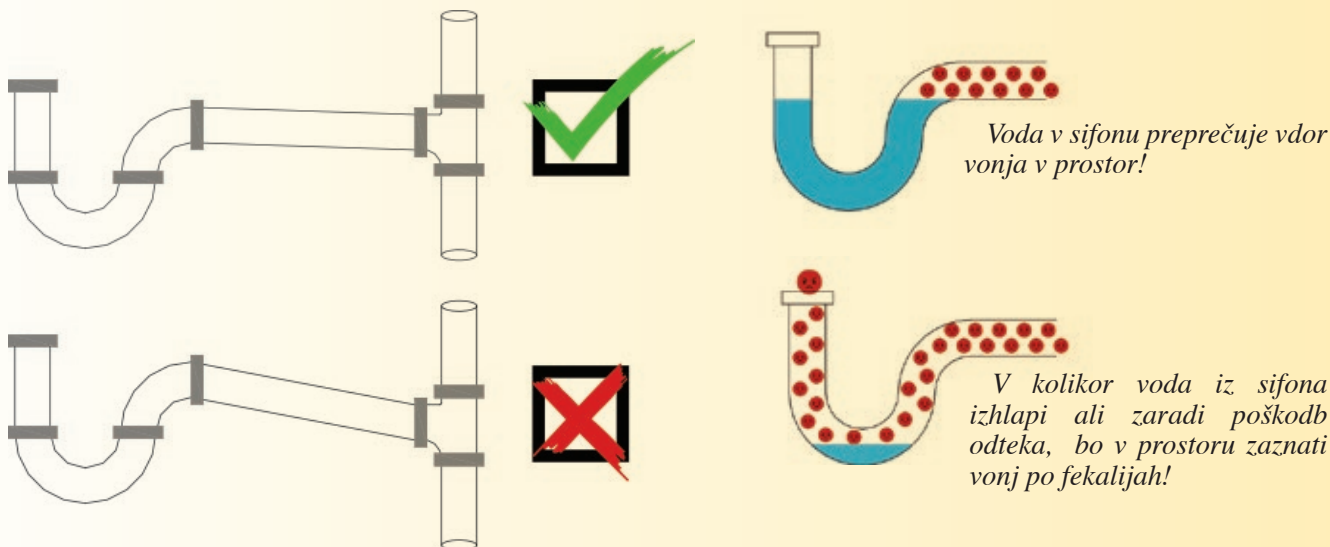

Dodatek parafinskega olja v sifon prepreči izhlapevanje vode iz sifona v času daljše odsotnosti.

Kaj je kanalizacijski priključek?

Hišno kanalizacijo je potrebno povezati z javnim kanalizacijskim sistemom. Cevovod od objekta oziroma skupnega jaška na parceli do javne kanalizacije se imenuje kanalizacijski priključek.

Pomembno je vedeti:

- Kanalizacijski priključek je v lasti lastnika objekta, kar pomeni, da sta izvedba in vzdrževanje priključka obveznost in strošek lastnika objekta. Z zakonodajo je predpisana maksimalna dolžina kanalizacijskega priključka in znaša do 100 m.
- Za vsako izvedbo priključitve na javno kanalizacijo ali spremembo kanalizacijskega priključka je potrebno pridobiti projektne pogoje in soglasje izvajalca javne službe (Komunale Slovenska Bistrica).
- Vsak objekt se na sistem javne kanalizacije lahko priključuje z enim priključkom za komunalne odpadne vode in enim priključkom za padavinske odpadne vode. To pomeni, da mora lastnik na svojem zemljišču v skupnem jašku združiti vse odtoke za komunalno odpadno vodo in vse odtoke za padavinsko odpadno vodo.
- V primeru, ko gravitacijska priključitev na javno kanalizacijo ni možna, je potrebno izvesti priključitev s pomočjo črpališča, ki se lahko namesti v objektu ali izven njega. Črpališče je del hišne kanalizacije in je strošek lastnika objekta.
- V primeru, da se objekt priključuje na javno kanalizacijo preko zemljišča, ki ni v lasti lastnika objekta, si mora ta za poseg na tuje zemljišče pridobiti služnost.
- Gravitacijski priključek je običajno izveden s cevmi PVC ali PE, dimenzije min. DN 150 mm, trdnosti SN8, padci priključka pa se v povprečju gibljejo od enega procenta (1 cm na 1 meter) do treh procentov (3 cm na 1 meter). Priključek mora biti izveden v smeri toka vode v kanalizacijskem sistemu in nad gladino vode v cevi.

A – odvod fekalne vode
B – odvod meteorne vode
C – hišno črpališče
D – prikaz spuščanja meteornih vod v ponikovanje

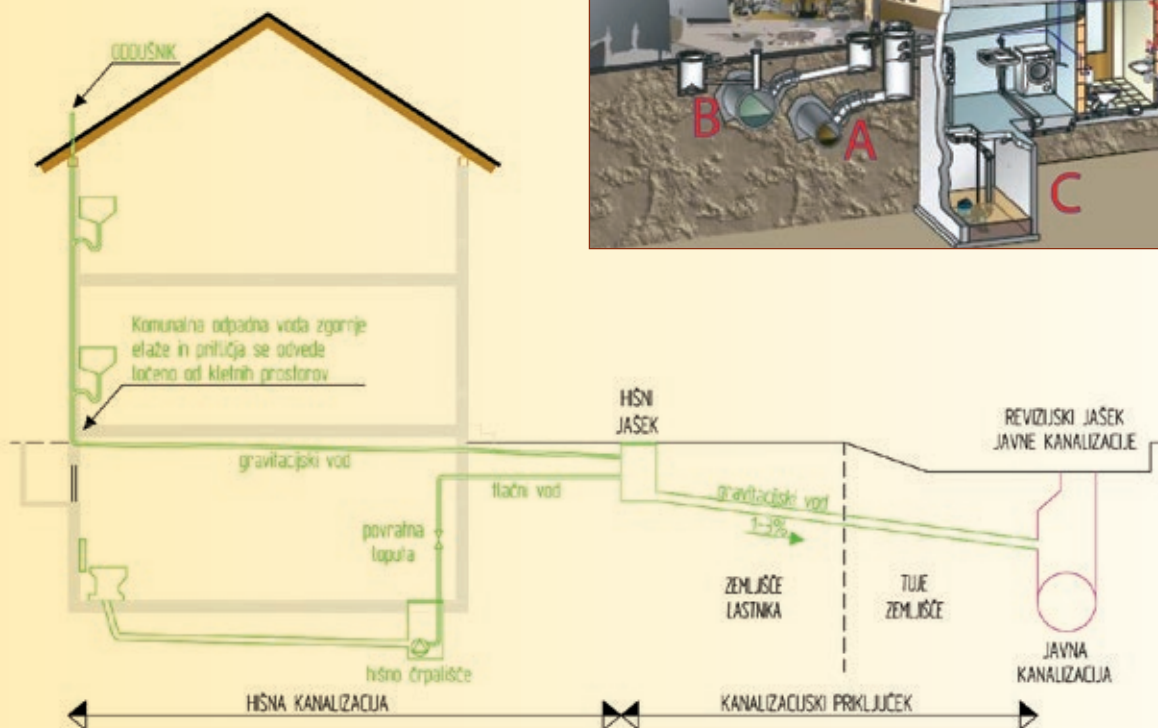
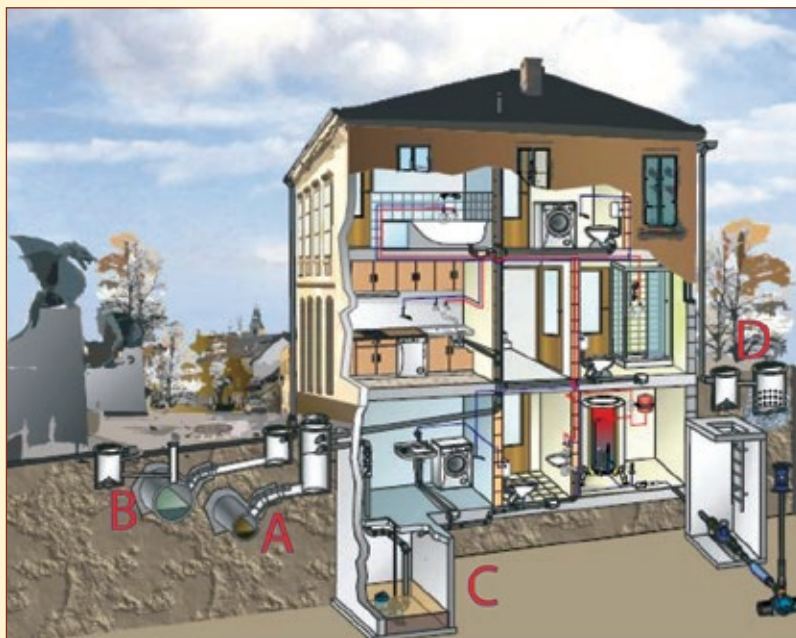

Gradi in vzdržuje lastnik objekta!

Jerneja ZORKO,
vodja odvajanja in čiščenja odpadnih voda



MARIBORSKA KNJIŽNICA

Naša knjižnica v prvi polovici leta 2017

Na območju občine Rače-Fram, tako kot še v preostalih enajstih občinah na širšem mariborskem območju, izvaja knjižnično dejavnost Mariborska knjižnica. Danes je to druga največja knjižnica v Sloveniji. V skladu z zakonom deluje na območju 12 občin, ima mrežo 19 krajevnih in občinskih knjižnic ter potujočo knjižnico z bibliobusom in premičnimi zbirkami. Več kot 90 % sredstev za delovanje knjižnice zagotavljajo občinski proračuni, saj je knjižnica izvorna naloga občine, deleži pa se izračunajo glede na število prebivalcev. Pet odstotkov pokriva Ministrstvo za kulturo za nakup knjižničnega gradiva in posebne območne naloge, ki jih Mariborska knjižnica izvaja za knjižnici na širšem območju, v Lenartu in Slovenski Bistrici (zahtevnejši izbor gradiva, podatkovne zbirke, svetovanje na področju informacijske tehnologije, koordinacijo domoznanske dejavnosti ter naloge v zvezi z odpisanim gradivom). Okoli tri odstotke znašajo prihodki od članarin, zamudnin in drugih plačil članov. Tudi ta delež je prvenstveno namenjen nakupu knjižničnega gradiva, del pa namenimo za pokrivanje manjkajočih materialnih stroškov za delovanje.

Izdatke načrtujemo skrajno racionalno in načrt nabave knjižničnega gradiva prilagajamo finančni situaciji. Poleg klasičnega gradiva, knjig in periodike v tiskani obliki, zbirko dopolnjujemo tudi z elektronskimi knjigami s portala Biblos, ki prinaša strokovno literaturo in leposlovje za različne kategorije uporabnikov (storitev je za člane brezplačna in na voljo tudi z oddaljenim dostopom - kadar koli od doma oziroma izven prostorov knjižnice, tako kot večina elektronskih podatkovnih zbirk). Obisk na daljavo in izposoja elektronskega gradiva močno naraščata, saj je uporaba udobna in zbirke vedno bolj bogate. V knjižnici ali na bibliobusu je potrebno dobiti le šifro oz. vstopno geslo in potem je vse to gradivo prosto dostopno.

Enote Mariborske knjižnice in bibliobus je v prvi polovici leta obiskalo 246.229 mladih in odraslih bralcev, ki so si izposodili skupaj 800.127 enot gradiva. Bibliobus, ki ima v občini Rače-Fram postajališča v štirih krajih (v Framu, Podovi, Račah in Spodnji Gorici), je v tem času obiskalo nekaj manj kot 8.000 obiskovalcev, ki so si izposodili 32.000 enot gradiva.

Naš novi bibliobus smo spomladi predstavili na festivalu hrvaških potujočih knjižnic v Puli in poželi nemalo pozornosti, seveda pa smo knjižničarji poskrbeli tudi za primerno strokovno predstavitev z referatom in poster predstavitev.

Seveda pa v naše enote vabimo tudi z organizacijo različnih dogodkov, na bibliobusu predvsem z organizacijo pravljicnih ur. Če se želite informirati o dogodkih ali o dobrem branju, lahko obiščete spletno stran Mariborske knjižnice (www.mb.sik.si), kjer najdete vse informacije, tudi predstavitev priporočenih knjig, še več informacij o novitetah pa je na razpolago na slovenskem portalu s priporočili kvalitetnega branja Dobre knjige (Dobreknjige.si), ki ga soustvarjajo sodelavci različnih slovenskih knjižnic.



Osrednji dogodek prve polovice leta je bil Dan Mariborske knjižnice, ki smo ga organizirali v soboto, 10. junija, in ga tudi letos poimenovali 'Povežimo bregove' ter tako poudarili športno - kulturno vsebino. Namen dneva je promovirati pomen knjižnice, predstavljati njene vsebine, predvsem pa opozarjati na nujnost nove osrednje mestne knjižnice. Stalnica dogodka je bil tudi letos 10 kilometrski tek ob Dravi, s katerim smo se priključili Drava festivalu, kulturno dopoldne pa smo posvetili vseživljenjskemu učenju in medgeneracijskemu povezovanju s praznovanjem 25-letnice Knjižničnega cikla Univerze za tretje življenjsko obdobje. Dogodek je bil kljub dežju zelo dobro obiskan, v sodelovanju z SNG Maribor in Lutkovnim gledališčem Maribor pa smo ga zaključili z večerno predstavo Drame SNG 'Večno mladi' v Avditoriju LGM. SNG članom knjižnice že dalj časa omogoča popust pri nakupu vstopnic za predstave Drame, zdaj pa članska izkaznica knjižnice prinaša tudi ugodnosti pri vstopnicah za predstave za odrasle v LGM.



Del kolektiva knjižnice ob zaključku Dneva knjižnice;
z gostoma Rokom Terkajem in dr. Igorjem Saksido,
avtorjema knjige *Klak la klasika*
Foto: arhiv knjižnice

Za sedmošolce že enajsto leto zapored izvajamo program nacionalnega projekta 'Rastem s knjigo'. Ob obisku knjižnice so učenci tokrat prejeli v dar in spodbudo za branje knjigo Vinka Möderndorferja *Kit na plaži*. Projekt financira Javna agencija za knjigo.

Projektu 'Pikina bralna značka', ki so ga zasnovali v Knjižnici Velenje, se prav tako že nekaj let pridružujejo tudi naši mladi člani in v enotah jih spodbujamo k branju za pridobitev Pikine bralne značke.

'Pravljični večeri za odrasle' je projekt, ki ga peljemo že od leta 2009. V letošnjem, že osmem ciklu, smo pripovedovalske večere pripravili v 13 sodelujočih splošnih knjižnicah po vsej Sloveniji, in tudi v zamejski, Narodni in študijski knjižnici Trst.

Potrebno je opozoriti tudi na novo ponudbo v letošnjem letu - na elektronski dostop do okoli 6.000 različnih časnikov in revij, Pressreader. Preko portala Pressreade lahko vse časopise prebirate brezplačno. Na spletni strani knjižnice www.mb.sik.si najdete dostop in navodilo, za pomoč pa lahko poprosite tudi knjižničarje.



Začeli smo graditi spletni portal Štajerci.si, ki prinaša informacije o nekdanjih in sedanjih pomembnih občanih, ki so ali še vedno bogatijo naš prostor na različnih področjih ustvarjanja. Portal je prav tako dostopen na spletni strani knjižnice in za pokušino si že lahko ogledate nekaj opisov zanimivih oseb.

Če imate tudi v vaši občini ljudi, za katere menite, da bi jih morali predstaviti na biografskem portalu Štajerci, nam sporočite svoje predloge in osnovne informacije o njih, mi pa bomo poskrbeli, da bodo našli svoje mesto na portalu.



In še en zelo uporaben in že zelo bogat portal velja omeniti - to je regijski portal Kamra, ki ga sooblikujemo in ustvarjamo v slovenskih knjižnicah skupaj z arhivi, muzeji in drugimi partnerji. Prinaša zanimive lokalne zgodbe slovenskih pokrajin in tudi naše območje je že zelo bogato zastopano. O tem se lahko prepričate z obiskom portala, do katerega najlažje pridete preko ikone na spletni strani knjižnice, lahko pa naslov *Kamra.si* enostavno pogooglate.

Če imate tudi sami zanimive fotografije in spomine, ki bi jih želeli deliti, lahko rubriko Album Slovenije tudi vi obogatite s preprostim postopkom vnosa. Navodila najdete na spletni strani.



Vabljeni torej na bibliobus ali pa v katero od naših enot - po knjigo, informacijo, prelistat časopis, na računalnik, na uro pravljic, razstavo, prireditev... ali kar tako, na klepet z vašimi knjižničarji. Lahko pa tudi samo na virtualni obisk prek spletne strani. Čaka vas vesolje informacij.

Dragica TURJAK,
direktorica Mariborske knjižnice

FUNDACIJA PRIZMA



Brezplačni programi usposabljanj za zaposlene v občini Rače-Fram



Ste delodajalec in vaši zaposleni potrebujejo nova znanja? Kot zaposleni, ali vas zanimajo znanja s področja komunikacije, reševanja konfliktov, medsebojnih odnosov, kariernega razvoja in računalništva za osebni in poklicni razvoj?

V kolikor ste pritrdilno odgovorili na vsaj eno vprašanje, Fundacija PRIZMA, kot konzorcijski partner projekta 'Pridobivanje temeljnih in poklicnih kompetenc od 2016



do 2019', predstavlja zanimive in koristne **brezplačne programe usposabljanj, namenjene zaposlenim, starejšim od 45 let, s srednješolsko in/ali največ višjo izobrazbo:**

- **Krepitev medsebojnih odnosov in reševanje konfliktov**

Program zagotavlja trening socialnih in komunikacijskih spretnosti, kjer bodo udeleženci nadgradili aktivno poslušanje in sporočanje, se osredotočili na iskanje mirnih rešitev problemov, spoznali tehnike za obvladovanje stresnih situacij itd.

- **Upravljanje s spremembami**

Program omogoča uspešno obvladovanje življenjskih sprememb (tako na poslovnem kot osebnostnem področju) s krepitvijo in načrtovanjem osebnostnega razvoja in vseživljenjskega učenja.

- **Razvoj kariere starejših zaposlenih**

Program spodbuja načrtovanje razvoja kariere starejših s prepoznavanjem lastnih potencialov in pripravo individualnega kariernega načrta za nadaljnji osebni in strokovni razvoj.

- **Medgeneracijsko učenje na delovnem mestu - mentorstvo v podjetju**

Program krepi pomen medgeneracijske solidarnosti, razumevanje in spoštovanje med različnimi generacijami ter spodbuja povezovanje in sodelovanje za aktivnejši in uspešnejši prenos znanj in izkušenj med sodelavci.

- **Pridobitev osnovnih in zahtevnejših računalniških znanj**

Osnove za delo z računalnikom doma in pomoč v pisarni

Program nudi znanja s področja operacijskega sistema Windows, Worda in Excela, svetovnega spleta in elektronske pošte za samostojno in aktivno uporabo osebnega računalnika v času informacijske družbe;

Naprednejši Word, Excel in oblikovanje z GIMP-om (urejanje slik in grafik)

Program omogoča izpopolnjevanje v naprednejših funkcijah v operacijskem sistemu Windows ter nadgradnje znanj programov Worda, Excela, PowerPointa, GIMP-a in uporabo Facebooka;

Naprednejši Word, Excel ter oblikovanje in modeliranje

Program omogoča uporabo programa za vektorsko risanje INKSCAPE ter risanje 3D modelov Google SketchUp ter izpopolnjevanje v zahtevnejših funkcijah v operacijskem sistemu Windows, v programu Word, Excel, PowerPoint in GIMP.

Programe organiziramo vse do leta 2019 in sicer na osnovi individualnih prijav zaposlenih ali prijave organizacije/podjetja za skupino zaposlenih (15 oseb in več). Izvajanje usposabljanja prilagodimo po kraju in terminu, pri čemer upoštevamo tudi predznanje in potrebe zaposlenih. Ob minimalnem številu 15 udeležencev za izvedbo računalniških usposabljanj zagotovimo tudi računalnike.



TPK računalništvo

Zaposleni iz Dravskih elektrarn Maribor, Centra za pomoč na domu Maribor, ISS Facility Service d.o.o., Socialno varstvenega zavoda Hrastovec, Doma starejših občanov Tezno ter TBP d.o.o. so že uspešno izvedli usposabljanja, ki jim bodo koristila pri vsakodnevnem delu in tudi izven delovnega mesta.

Smo vzbudili tudi vašo radovednost in vedoželjnost? Ne oklevajte, veseli bomo vašega zanimanja!

Prijave pričakujemo in podrobnejše informacije o vsebinah programov dajemo na:

Fundacija za izboljšanje zaposlitvenih možnosti PRIZMA, ustanova
Tkalski prehod 4, 2000 Maribor, www.fundacija-prizma.si, Facebook: Fundacija Prizma,
Urška Pavlič (u.pavlic@fundacija-prizma.si),
telefon: 02/333 13 42.

Karmen VAUPOTIČ





ANDRAGOŠKI ZAVOD MARIBOR-LJUDSKA UNIVERZA

Brezplačno do osnovnošolske izobrazbe

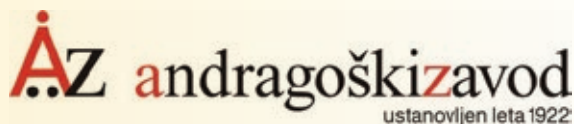

Vsem, ki ste zaključili osnovnošolsko obveznost, vendar niste končali vseh razredov osnovne šole, sporočamo, da vsa vrata za vas kljub vsemu niso zaprta. Andragoški zavod Maribor-Ljudska univerza odraslim in mlajšim odraslim na poti do znanja namreč že vrsto let pomaga z osnovno šolo za odrasle. Vsem, ki ste prekinili redno osnovnošolsko izobraževanje, je tako omogočeno, da končate šolo, hkrati pa tudi nadaljujete izobraževanje.

Program Osnovne šole za odrasle je prilagojen tako, da lahko v enem šolskem letu zaključite dva razreda. Odrasli lahko torej brez preglavic zapolnite to vrzel v življenju, mladi pa nadomestite izgubljeno ter se po končanem osnovnem šolanju vpišete v srednješolsko izobraževanje.

Za dodatne informacije lahko pokličete na telefonsko številko: 02/234-11-11 ali 02/234-11-33. Vpis v osnovno šolo za odrasle je mogoč do 15. 10. 2017.

Andragoški zavod Maribor-Ljudska univerza namenja posebno pozornost dejavnosti informiranja in svetovanja. V sklopu nacionalnega projekta svetovalnih središč nudimo odraslim celovito in poglobljeno informiranje in svetovanje o možnostih nadaljnega izobraževanja in učenja. V osebnih pogovorih se z odraslimi pogovorimo o tem, kako dokončati prekinjeno izobraževanje, si nadgraditi stopnjo izobrazbe, si pridobiti kakšno dodatno znanje za kvalitetnejše opravljanje dela in tudi za osebno rast. Svetujemo tudi o tem, kako se motivirati za učenje in kako se sploh lotiti učenja.

Na svetovalno središče se obračajo zaposleni, ki si želijo pridobiti dodatna znanja za poklic in delo, brezposelni, ki si želijo nov poklic, študenti, ki iščejo dopolnilna znanja ob svojem študiju, starejši odrasli, ki se želijo izobraževati v programih za osebni razvoj ipd. Svetovalni pogovori se nanašajo na možnosti prekvalifikacije, prehoda iz nižje na višjo stopnjo izobraževanja, na informacije o izpitih s področja tujih jezikov, nacionalnih poklicnih kvalifikacijah, povezanosti izobraževanja in dela ipd.

Za svetovalni pogovor se lahko zainteresirani naročite na telefonski številki: 02/234-11-34 ali po elektronski pošti: svetovanje@azm-lu.si.

Tatjana NJIVAR

Organizacija srečanja - se prepoznaš?

V šolskem letu 1951/52 sem bil učenec 2. razreda Osnovne šole Rače. Želel bi se srečati z vrstniki, s katerimi sem obiskoval to šolo. Na fotografiji smo učenci z učiteljico (posnetek je nastal pred vhodom takratne šole).



Vsi, ki se prepoznate na posnetku, se mi, lepo prosim, javite na tel. št.: 02/885-52-90 ali 051/304-907. Prijazen pozdrav in hvala!

Franc POTISK



LOKALNE MINI IN MAKSI ZANIMIVOSTI

Branko Ledinek - župan Občine Rače-Fram že 20 let!

Čeprav zaradi svojega dolgega in uspešnega županovanja ne želi 'medijskega pompa', bi se v našem uredništvu počutili, da smo izpustili nekaj pomembnega, če ne bi vsaj spomnili in na kratko zabeležili dejstva, da je 1. 7. 2017 minilo natanko 20 let, odkar je prvi mož naše lokalne skupnosti (tedaj na nadomestnih volitvah, kasneje pa še na petih rednih) postal Branko Ledinek.



Branko Ledinek, kakršnega naš foto arhiv pomni iz leta 1997, ko je prevzel funkcijo župana



Branko Ledinek je avgusta 2017, po dobrih 20 letih županovanja, resda videti za spoznanje manj mlad, a je sedaj še modrejši in veliko izkušenejši, ves čas pa enako 'ljudski'

Ko smo torej leta 1997 v gradu Rače dobili novega šefa (nasledil je mag. Antona Bergauerja, prvega župana samostojne Občine Rače-Fram, ki je v tedanji vladi RS postal minister za promet in zveze), si, roko na srce, nismo mislili, da bomo skupaj tako dolgo. Saj veste, politika je pač take sorte reč, da volivci vsaka 4 leta poskrbimo, da ljudje bolj ali manj neboleče prihajajo in grejo. Ampak - v tem primeru smo (vsaj do sedaj) ostali - tako župan Branko Ledinek kot večinski del njegove ekipe, s katero ima (kot večkrat reče za druge medije in kdaj pa kdaj na kakšnem neformalnem druženju med vrsticami prizna tudi nam, članicam in članom občinske uprave) srečo. Za ščepec hudomušnosti, malo za šalo in precej zares: tako mislimo tudi sami...

Kakorkoli že, nekaj je dejstvo: v minulih dveh desetletjih je občina Rače-Fram doživela velik razvoj in razcvet na domala vseh področjih. Brez dvoma se tudi (ali celo predvsem) zato kontinuirano dviguje število prebivalcev in resnično se moramo pošteno in nenehno truditi, da opravimo vse redne naloge, ob tem pa čim bolj sprotno sledimo tudi vsem novodobnim potrebam naših krajev ter udejanjimo še čim več drugih želja prebivalcev in

prebivalcev v naših 14 vaseh. Upamo si trditi, da nam s skupnimi močmi to zadovoljivo uspeva, kar nam priznava večina občank in občanov. Kot je to v navadi, pa še več pohval žanjemo od ljudi iz soseščine, ki včasih porečejo, da nam kar nekoliko zavidajo in dodajo še kakšno bolj ali manj resno v smislu pobude, da bi se naša občina razširila še na njihovo območje.

Zavedamo se, da v vsem ne moremo biti in nismo najboljši, menimo pa, da smo v mnogih ozirih standarde dejansko postavili visoko in da sodimo v lokalna okolja, kjer se svojega dela in njegovih rezultatov, to je naglega ter očitnega razvoja, urejenosti na vseh področjih in dobre splošne medosebne klime, ne rabimo sramovati - prav nasprotno!

Ponosni smo na prehojeno pot (čeprav marsikdaj ni bila lahka), doseženo pa nam daje zagon tudi za obetajočo se pestro prihodnost in nove izzive.

Najbrž pri tem ni potrebno posebej poudarjati, da sta dobro vodstvo in vzajemno sodelovanje z organi odločitev tista pogoja in temelja, na katerih gradimo vse ostalo.

S. A.



OBČINA RAČE-FRAM
Grajski trg 14, 2327 Rače

Tel./fax: 02/609-60-10, 02/609-60-18

e-naslov: info@race-fram.si

www.race-fram.si

NK Maribor v ligi prvakov tudi po zaslugi našega Martina Mileca!

Gotovo se strinjate, da ne rabiš biti najbolj goreča viola, da te danes, 23. 8. 2017 (datum nastajanja tega zapisa), dan po zgodovinskem uspehu Nogometnega kluba Maribor, ki je včeraj v nabito polnem Ljudskem vrtu na povratni tekmi premagal izraelski Hapoel Beer Sheva in se z rezultatom 1 : 0 (v Izraelu je bilo 2 : 1 za domačine) katapultiral direktno v skupinski del elitne lige prvakov, prevevajo prav posebni, zmagoslavni občutki. To za živeče v naši lokalni skupnosti lahko velja še toliko bolj, saj se je v izbrano najboljšo enajsterico vijoličastih pred kratkim vrnil Martin Milec, ki je korenine od rojstva poganjal v naši občini, v Podovi, pred nekaj leti pa se preselil v Rače, in je torej v vsakem primeru popolnoma naše občine list. Ne glede na to, da je bil vmes na 'začasnem delu v tujini'. Zdaj je nazaj, torej spet čisto naš.

Spomnimo: Martin se je že od zelo kratkih nog dalje vneto podil za nogometno žogo - najprej doma, kjer pa (kljub v širšem smislu športni družini) kmalu ni več imel sebi vsaj približno enakovrednih soigralcev (oz. nasprotnikov), zato je vse več časa preživel ob in na pravih nogometnih igriščih, kjer so trenerji in lovci na nogometne talente hitro opazili, da ne gre za povsem 'navadnega dečka', pač pa za zavzetega, preudarnega, mirnega, v pozitivnem smislu perfekcionističnega, garaškega ter nadpovprečno nadarjenega in spretnega zaljubljenca v najpomembnejšo postransko stvar na svetu. Za obetavnega nogometnega virtuozu, ki se ne rojevajo prav pogosto in tudi ne na vsakem koraku. Od te faze dalje se je Martinova športna pot začela strmo vzpenjati. Čeprav je imela tudi nihanja in padce, sploh, ko je v zadnjem obdobju okusil, kakšna mačeha je lahko tujina.

Wikipedija - prosta enciklopedija danes pove, da je Milec člansko kariero začel v klubu NK Aluminij v slovenski prvi ligi leta 2008, leta 2014 pa postal član belgijskega kluba Standard Liège. Igral je za slovenski reprezentanci do 19 in 21 let, za slovensko člansko reprezentanco pa je debitiral 14. avgusta 2013 na prijateljski tekmi proti finski reprezentanci v Turkuju.

Ko je prvič pričel 'sijati vijolično', leta 2010, smo v Novicah št. 47-3/2010 objavili obsežnejši intervju z njim (zapis sem pripravila avtorica tega prispevka), tri leta kasneje, ko je že v polnosti užival zaupanje in žel simpatije zahtevnih mariborskih navijačev, pa je za naše glasilo (Novice št. 59-3/2013) zanimiv pomenek z njim z veseljem opravil mladi Miha Kvas, ki je, mimogrede, tudi sam velik in vsestranski športni navdušenec.

Od tedaj do danes se je sedaj skoraj 26-letnemu Martinu Milecu dogajalo in zgodilo marsikaj...

Dejan Mitrovič - vir: Ekipa24.si - je dne 5. 8. 2017 zapisal: »Mariborčani so si z zmago nad FH Hafnarfjörðurjem zagotovili evropsko jesen, toda njihova želja je jasna - radi bi spet nastopili v ligi prvakov. Zadnja ovira na poti do uresničitve sanj pa je Hapoel Beer Sheva. Športni direktor vijoličastih Zlatko Zahovič namerava pred dvobojem z Izraelci še dodatno okrepiti ekipo. Govori se, da se bo v Ljudski vrt vrnil ljubljenec navijačev, Martin Milec.

Petindvajsetletni otrok Aluminija je izjemno uspešno igral za Maribor med leti 2010 in 2014, ko mu je uspel lep prestop v Standard iz Liegea. Tam je bil prvo sezono standarden član začetne enajsterice, nato pa je izgubil mesto v prvi postavi, zato je zadnjo sezono in pol preživel v nizozemski Rodi, v kateri je imel status posojenega nogometaša. Zdaj se bo torej desni bočni branilec, kot vse kaže, znova vrnil domov. Da je prestop tik pred realizacijo, nam je potrdil tudi Milec.

'Res je, kluba se dogovarjata za prestop. Zlatku

Zahoviću sem že obljubil, da se bom vrnil, če se bosta kluba uspela dogovoriti. Zdaj čakam ...'«.

»Kdor čaka, dočaka,« pravi že star pregovor. In znova se je izkazal za resničnega.

Tako v spletnem uredništvu Večera z datumom 6. 8. 2017 beremo: "Odšel je poleti 2014, po evropski pomladi. Standard Liege je pomenil nov izziv v karieri, vmes je ob belgijskih nabral nove izkušnje na Nizozemskem, kjer je igral za Rodo, in zdaj tri leta izkušenejši začenja novo zgodbo v vijoličastem.

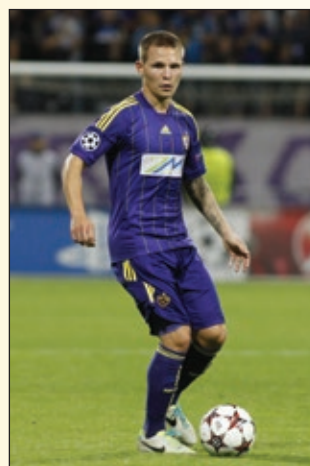

Martin Milec, vijolična 22-ica

Foto: Sašo Bizjak (vir: spletno uredništvo Večera, 6. 8. 2017)

'Hoteli smo se okrepiti, dobiti eno kvaliteto več. Ne le za playoff, ampak tudi za prvenstvo, saj nas čaka dolga jesen, ne glede na to, v katerem tekmovanju bomo igrali. Odločili smo se za Martina, ki je vsem nam dobro znan. Ima bogato zgodovino v našem klubu, pozna proces treninga, zahteve Maribora. Njegovo vključevanje v ekipo bo zelo kratko, saj je seznanjen z vsemi zakonitostmi tega kluba, z navijači, in verjamem, da smo dobili vrhunsko okrepitev. Bil je pri Standardu, se ob belgijski preizkusil tudi v odlični ligi, kot je nizozemska. Igral je na višjem ligaškem nivoju in prišel nazaj z velikim motivom, željo po dokazovanju. Da bi z našim klubom dosegel tisto, kar mu manjka. To je liga prvakov,' je povedal športni direktor NK Maribor Zlatko Zahovič.

In Martin Milec v prvi izjavi po vrnitvi: 'Presrečen sem zaradi vrnitve v Ljudski vrt, ki je res moj dom. Občutek bi lahko primerjal s tem, kot da greš za 14 dni na morje. Je lepo, vse je super. Ko pa prideš nazaj, v svoj dom, v svojo posteljo, pa je nekaj povsem drugega. Nekako tako bi lahko opisal ta trenutek. Rad bi se zahvalil športnemu



direktorju, vsem v klubu za izkazano zaupanje. Komaj čakam, da začnem trenirati in igrati. Zdaj sem tri leta starejši, lasje so daljši in drugačni. Postal sem oče, drugače pa se nisem spremenil. Se vedno lahko obljubim, da se bom boril na vsaki tekmi, dal vse za ta grb in toti naš Maribor. Eno ligo prvakov sem zamudil. Upam, da naslednje ne bom.' «

In: sedaj vemo, da se mu uresničujejo tudi te sanje. Naj trajajo!



Presrečna štajerski Brazilec Marcos Magno Moraes Tavares (kapetan NK Maribor) in avtohtoni 'toti' Štajer'c Martin Milec po zmagoviti in zgodovinski tekmi z izraelskim Hapoelom; Ljudski vrt, 22. 8. 2017

Foto: SPS (vir: spletno uredništvo Večera, 23. 8. 2017)

Dobrodošel spet doma, v bližini svojih domačih, in vso srečo, Martin Milec ter NK Maribor - šampion!

Simona ANTOLIČ

Pričelo se je **ново šolsko leto 2017/18**

Naj velja: "Petek je dober začetek." Prvi septembrski dan je namreč letos 'padel' na zadnji delovni dan v tednu. Nekateri otroci so ga pričakovali z veseljem, drugi pa najbrž z nekoliko mešanimi občutki. Kakor koli že: tudi obe osnovni šoli v naši občini - OŠ Rače in OŠ Fram - sta znova na široko odprli vrata učilnic, ki jim Račah v novem šolskem letu 2017/18 živahnost vdihuje skupno 340, v Framu pa 324 bolj ali manj zvedavih učencev in učenek. Večina med njimi je šole že navajena, 83 malčkov (od tega 42 v Račah in 41 v Framu) pa jo je obiskalo z rumeno rutico okoli vratu. Za te po večini 6-letne deklice in dečke, ki jim pravimo prvošolke in prvošolci, je to bil brez dvoma prav poseben, vznemirljiv dogodek, pomena in 'zgodovinskosti' katerega se bodo najbrž dodobra zavedli šele nekoliko kasneje.

Da bi bil prvi šolski dan tako za najmlajše učence kot njihove starše kar se da prijeten in nepozaben, se vsakič znova potrudijo tudi v obeh naših osnovnih šolah. In tudi letos ni bilo nič drugače.

OŠ Rače v šolskem letu 2017/18 obiskujejo prvošolčki:

• Učenci v 1. a:

Alja Ančevski, Jakob Bauman, Julija Bradač, Nejc Braunsberger, Lian Dokl, Julija Fingušt, Vid Fingušt, Zarja Gajser, Lana Gaube, Tian Gorišek Flajšman, Ana Granda, Luka Hanzl, Tim Krepfl, Nika Lepej, Ajna Mešič, Brina Petrovič, Gaja Predan, Nik Rošer, Žiga Slaček, Filip Štefanič, Tim Trstenjak Ornik.

V 1. a je torej 21 otrok, od tega 10 deklic in 11 dečkov. Njihova učiteljica je Anja Lešič, druga strokovna delavka pa Barbara Rozman.



• Učenci v 1. b:

Vid Bešter, Alen Cafuta, Sofija Čelan, Kail Ferenc Pedral, Filip Frelj, Tiana Jakopin, Matija Jovanović, Andraž Kostanjevec, Bor Krajnc, Ela Marčič, Ajda Mihurko, Sara Ozmeč, Eva Pavlič Novak, Lia Petek, Jan Pihler, Neli Reher, Gašper Seliškar, Klara Šega, Lenart Vek, Anika Vindiš, Mila Zagrajšek.

V 1. b je 21 otrok, od tega 11 deklic in 10 dečkov, ki jih poučuje Aleš Požgan, druga strokovna delavka je Silvana Kokol.





OŠ Fram v šolskem letu 2017/18 obiskujejo prvošolčki:

• 1. a - 21 otrok, od tega 12 fantov in 9 deklet: Maj Bezjak, Dominik Fras, Timotej Goričan, Jani Grobelnik, Teo Harb, Marko Kavran, Jan Krajnc, Nina Lešnik, Maruša Lichwala, Tiana Lopič, Taja Maver, Jan Meglič, Gaber Podlesnik, Gal Podlesnik, Lucija Radoš, Ana Repnik, Gaja Roškarič, Pia Soršak, Gašper Vedlin, Jan Viltušnik in Mila Vračko Wutt. Njihova učiteljica je Smiljanka Šimundža, druga strokovna delavka pa Mojca Lešnik.

• 1. b - 20 otrok, od tega 12 fantov in 8 deklet: Nika Bibianko Steinbuch, Tine Cehtel, Nejc Cvajdik, Leo Dvoršak, Matic Golob, Lan Goričan, Jurij Jehart, Klara Jug, Bernard Jurič, Vita Kozoderc, David Krajnc, Ajda Kranjec, Izabela Lačič Mojzer, Ajda Majstorovič, Maks Marovt, Rene Meglič, Vanesa Mulec, Peter Pitamic, Tadej Potočnik in Špela Repnik. Njihova učiteljica je Anja Lipuš, druga strokovna delavka pa Maja Radinovič.



Zbrani na šolskem dvorišču pred OŠ Fram - spominski skupinski posnetek prvošolcev ter njihovih staršev, ravnateljice Eme Maver, učiteljev 1. razredov in župana Branka Ledineka; 1. 9. 2017

Kot že navedeno, so v obeh naših šolah najmlajše učence prijazno sprejeli medse.



Igrana predstava četrtošolcev OŠ Rače za prvošolce



Prvi dan v 1. razredu je vladalo pravljичno vzdušje

Naj tudi za novo šolsko leto velja, da bi to vsem - učiteljem, staršem in učencem (pa tudi v obratnem vrstnem redu) - prinašalo čim manj skrbi, zato pa natrosilo toliko več prijetnih spominov, ki bi jih še dolgo navdajali z lepimi občutki!

Simona ANTOLIČ



NAŠA KULTURNA DEDIŠČINA

Zlati studenec v Framu

Zgodovina

Sončne vzhodne pohorske lege so že v preteklosti privabljale ljudi na Framsko. O tem pričajo arheološke najdbe. Tako vloga Frama kot naselitveno ugodnega sveta tudi v rimskem času ni zanemarljiva. Izjemen gradbeni podvig pred 2000 leti se je najverjetneje zgodil zaradi kakovostne pohorske vode, ki so jo po 25-kilometrskem vodovodu speljali iz Frama do današnjega Ptuja.

Fram se ponaša z rimskim vodovodom, ki je pred 2000 leti z izvirske vodo iz podpohorskih pobočij oskrboval rimsko Poetovio. Pri Zlatem studencu nad Framom je začetek rimskega vodovoda, ki je preko Dravskega polja oskrboval okoli 40.000 prebivalcev petindvajset kilometrov oddaljenega Ptuja.

Prva raziskovanja rimskega vodovoda od Frama do Ptuja segajo v 19. stoletje, ko je gimnazijski profesor, raziskovalec in ustanovitelj ptujskega muzeja Franc Ferik (1844–1925) pri Zlatem studencu nad Framom odkril začetek rimskega vodovoda za Poetovio. Prve omembe najdb segajo v leto 1889. Največ poročil o manjših raziskavah pa so iz tridesetih let 20. stoletja. Glavno dilemo o poteku rimskega vodovoda Fram – Poetovia je v svojih raziskavah rimskega Ptuja razrešil prof. dr. Balduin Saria (1936). Z raziskovanjem znamenitega gradbenega dela sta se ukvarjala tudi prof. Franjo Baš (1937) in Anton Smodič (1938). Leta 1938 je izšel v časniku *Jutro* prispevek z naslovom Rimski vodovod od Frama do Ptuja, kjer je natančno popisana rimski vodovod glede na arheološke najdbe.



Jutro, 16. 10. 1938, str. 5

Nova spoznanja so prinesle tudi raziskave arheologov Ive Mikl Curk leta 1970 (*Fram. Varstvo spomenikov* 15, 1970, str. 152–154) in Stanka Pahiča leta 1974 (*Ješenca pri Račah. Varstvo spomenikov* 17, 1974, str. 130). V oktobru 1976 je Zavod za spomeniško varstvo Maribor zaščitno izkopal del rimskega vodovoda Fram – Poetovio zaradi nevarnosti uničenja, ki bi ga prinesla trasa magistralnega plinovoda v Brunšviku. Arheologinja Mira Strmčnik-Gulič je v publikaciji *Arheološki pregled* 18, ki je izšel v Beogradu 1976, podrobneje opisala framski vodovod: »Vodovod ima obliko plitvo v zemljo zgrajenega kamnitega kanala z naslednjo konstrukcijo: v izkopani jarek so na dno nasuli tanko plast proda, ki je sedaj zaradi nanosa vode pomešan s sivorjavo glino in drobnim gramozom. Na prod so najprej naložili navpik stoječe podložne lomljenice, nanje pa plast manjših kamnov, na to pa iz večjih oglatih lomljenih kamnov sezidali 40 cm debel obodni zidani kanal in ga pokrili s kamnitimi ploščami, ki so slonele na obodnem zidovju. Sam kanal je precej poškodovan, dobro ohranjen je le notranji rob severne stranice kanala, ki je bil na tem delu 50–60 cm široko in prekrito z manjšimi bolj ali manj gladkimi ploščami, ki so se morale tesno stikati. Ponekod so bili najdeni drobci rdeče žgane glinice, s katero so zamazali vse špranje in neravnine. Na dnu kanala so ponekod ležale na manjših lomljencih večje kamnite plošče, ki so po vsej verjetnosti pripadale krovnim ploščam vodovoda.« Dno kanala je bilo med 1,30 do 1,45 metra pod današnjo površino, ponekod na trasi pa le 0,60 metra globoko. Guličeva zaključuje, da rimski vodovod Fram – Poetovio, ki poteka v smeri SZ – JV vsekakor spada med najbolj znane vodovode iz rimske dobe.«

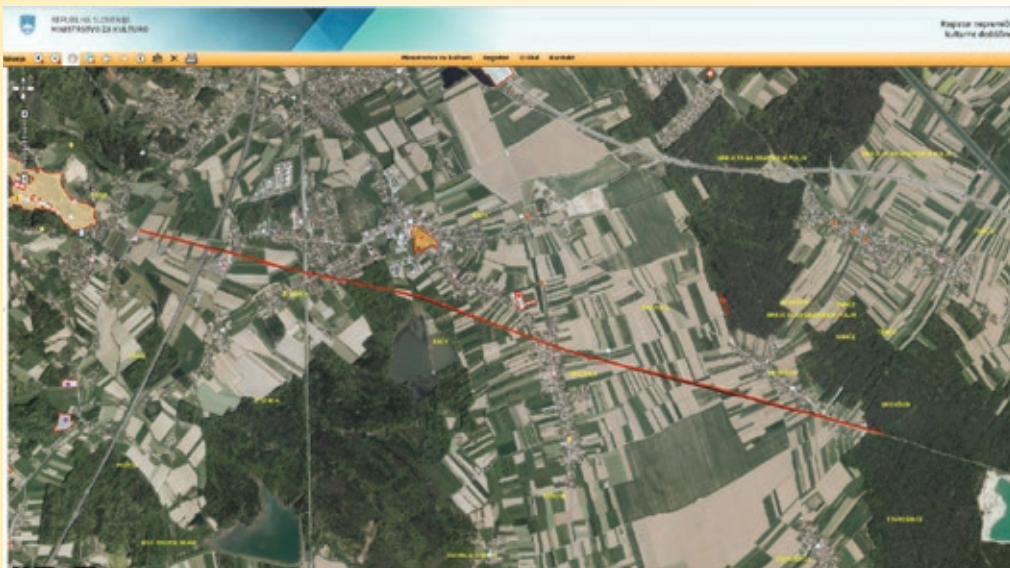

Z rdečo linijo je prikazan trenutno varovani del trase rimskega vodovoda od Frama proti Ptujju:
Fram – del rimskega vodovoda med Framom in Ptujem, EŠD 8975
(vir: <http://giskd6s.situla.org/giskd/>)

V letu 2008 je potekalo arheološko vrednotenje in zaščitne raziskave na delu Rimskega vodovoda (postajališče Shell v Framu), ki sta ga opravila arheologa Maruša Urek in Otmar Kovač, vodja arheoloških raziskovanj pa je bila Mira Strmčnik Gulič iz Zavoda za varstvo kulturne dediščine Slovenije, Območne enote Maribor (*Poročilo o arheološkem vrednotenju in zaščitnih raziskavah na lokaciji Fram, postajališče 'Shell'*. Ljubljana 2008).

Izvir Zlati studenec pa ni usahnil s propadom rimskega cesarstva. Po ukinitvi rimskega tabora na Ptujju je služil civilnemu prebivalstvu, kar dokazujejo svinčene vodovodne cevi, ki so jih odkrili v rimskih poslopjih. Prav gotovo je izvir od 13. do 18. stoletja napajal vodovod na framski grad Frauheim, ki se prvič omenja šele leta 1335, a je moral nastati že na začetku 13. stoletja.

Tudi v 20. stoletju je izvir nekaj časa zagotavljal vodo za framski vodovod. Podatke je posredovala lastnica zemljišča, kjer stoji izvir Zlati studenec, Marija Pečovnik. Pod izvirom je bil namreč leta 1936 zgrajen zbiralnik, ki je zadovoljeval potrebe nekaterih framskih gospodinjstev oziroma ustanov (cerkev, šola, zasebni lastniki). Vse do leta 1950 je bil v privatni lasti. Po letu 1950 pa je vodovod v upravljanje prevzelo takratno turistično in opleševalno društvo v Framu in ga kot javni vodovod začelo širiti za potrebe krajanov. Ob koncu šestdesetih let 20. stoletja je ob svoji ustanovitvi Krajevna skupnost Fram v upravljanje prevzela tudi vodovod in ga razširila za potrebe kraja. Zaradi rasti kraja in povečanja števila prebivalstva je začela primanjkovati voda. Zgrajen je bil nov vodohran, ki je zajel še dodatne nove izvire vode. Vodo iz Zlatega studenca so opustili kot vir za napajanje framskega vodovoda. Danes se voda iz izvira Zlati studenec uporablja le za potrebe pokopališča.

Zlati studenec vabi

Ta izjemni kulturni spomenik je Društvo za razvoj Gremo naprej (ustanovljeno leta 2011), ki deluje na področju trajnostnega razvoja podeželja ter iskanju razvojnih

programov kraja, prepoznala kot razvojni atribut. Zbrali so strokovne podlage, se povezali z Zavodom za varstvo kulturne dediščine Slovenije, Območna enota Maribor, in sicer s konzervatorko Mihaelo Kajzer Cafnik ter z lastnico zemljišča Marijo Pečovnik, kjer je izvir Zlati studenec. Društvena ideja je bila predstavljena tudi županu in Občini Rače-Fram. Zlati studenec kot skriti razvojni potencial je društvo oddalo kot projektno idejo za strategijo lokalnega razvoja, ki ga vodi skupnost Las dobro za nas (CLLD) 2014-2020.

V sodelovanju društva z Občino Rače - Fram in Zavodom za varstvo kulturne dediščine Slovenije, Območna enota Maribor, ter lastnico zemljišča so stekle aktivnosti za ureditev prostora pod izvirom ter za označitev kulturnega spomenika z označevalno tablo (*posnetek slednje je objavljen na strani 12, v sklopu prispevka z naslovom 'Občina pričela z označevanjem kulturnih spomenikov' - op. ured.*).

Društvo za razvoj Gremo naprej je rezultate vseh aktivnosti predstavilo Framčanom in drugim obiskovalcem v okviru občinskega praznika občine Rače - Fram s prireditvijo *Zlati studenec vabi* 18. junija 2017 na parkirnem platu nad pokopališčem v Framu.



Foto: Franc Kopic



Foto: Franc Kopic

Kulturnemu spomeniku je bila v sodelovanju z Društvom za ohranitev rimske kulture Ptuj s prikazom 'v živo' dodana zgodba o načinu življenja, navadah in običajih Rimljanov v povezavi z vodo.



Prireditve Zlati studenec vabi; parkirni plato nad pokopališčem; 18. junija 2017 • foto: Franc Kopic

Namen prireditve je bila umestitev kulturnega spomenika s strani stroke, bodočih razvojnih turističnih načrtov društva za razvoj Gremo naprej v povezavi z Društvom za ohranitev rimske kulture Ptuj, ki že desetletje prireja rimske igre ter vse skupaj predstaviti kot zgodbo, kjer se prepletajo zgodovinska dejstva, zgodovinski drobci izjemnega in samosvojega kraja Frama in njegovih prebivalcev ter razvojni načrti kraja.



Izvir Zlati studenec in Varuh • foto: Franc Kopic

Danes so obiskovalcu izvira Zlati studenec na razpolago osnovne informacije o kulturnem spomeniku, zabeležene na označevalni tabli, za katero je poskrbela Občina Rače - Fram v sodelovanju z Zavodom za varstvo kulturne dediščine Slovenije, Območna enota Maribor. Društvo za razvoj Gremo naprej pa v sodelovanju z lokalnimi deležniki načrtuje kulturni spomenik *Zlati studenec* ponujati in promovirati kot turistični program z ustanovljeno posebno enoto Legije XIII, Varuhi izvira Zlati studenec, ki skupaj z vestalkami izvajajo daritev in zahvalo za čisto pohorsko vodo, ter s kulinarično ponudbo rimskih jedi v izvedbi lokalnih gostincev.

Zlati studenec in Oroslav Caf

V povezavi z Zlatim studencem in kulturno zgodovino Frama pa je potrebno posebej izpostaviti jezikoslovca Oroslava Cafa, rojenega 1814 leta, ki je živel in deloval v Framu dvajset let.



V Fram je prišel kot kaplan leta 1839. Njegovi biografi opisujejo, da je bilo prav framsko obdobje Cafovo najbolj plodno življenjsko obdobje. Franc Šrimpf je zapisal o njegovem bivanju v Framu takole: »Fram, majhna vasica pod Pohorjem, se mu je priljubila predvsem zato, ker je imel tukaj mir pred zunanjim svetom, ki se ga je vedno nekoliko bal ... in tu se je lahko več ali manj mirno posvečal svojim za marsikoga dokaj nenavadnim študijem oziroma posvetnemu delu.« (Oroslav Caf. *Dialogi* 1972, str. 503–504). Tudi Božidar Raić je pisal o dobrem počutju Cafa v Framu: »Caf je strastno ljubil studenčnico iz 'zlatega studenčka', ki je žuborel blizu župnišča. V tej okolici je poletni čas v logu na brežčku čital in pisal.« (Jurij Caf. *Dom in svet* 1903, str. 227). Tako je tudi tukaj najverjetneje nastala pesem *Frajhajn*, kakor jo je imenoval avtor, ki je vsebinsko in opisno tako bogata, da se nam ob prebiranju vrstic v misel pred očmi čisto neprisiljeno vtihotapi podoba takratnega Frama. Seveda jo moramo brati – peti pozorno in upoštevati izvorno izražanje besede. Rokopis je ohranjen v Narodni in univerzitetni knjižnici v Ljubljani, prav tako tudi druga bogata Cafova ostalina. Pesem je bila leta 1888 objavljena v *Popotniku*. Po ustnem izročilu Jožefe Nahtigalove, po domače Ramuhove Pepce iz Frama, ki ji je pesem ostala v »popolnem spominu, ko jo je pela njena babica Kunigunda Fregl (1856–1935)«, je Oskar Štern pesem zabeležil 15. julija 1975. Danes jo poznamo kot framsko himno. Tudi v njej ima svoje mesto čista pohorska voda!

dr. Vlasta STAVBAR

SPOZNAVAMO DELO DRUŠTEV

PROSTOVOLJNO GASILSKO DRUŠTVO RAČE

Razveselili smo gasilske kolege v Srbiji

• Tour Serbia 2017

Vsaka pot se začne z idejo in storjenim prvim korakom. Naš prvi korak je bil nekoliko nenavaden - porodila se je namreč ideja o donaciji naše gasilske opreme, ki je zastarela in smo jo nadomestili z novejšo, a je kljub temu še vedno kvalitetna in uporabna. Naslednji korak je bil nekoliko težji, saj smo se morali odločiti, komu to gasilsko opremo podariti. Med mnogimi predlogi je izstopal tisti, ki je govoril v prid Kraljeva iz Srbije. Zakaj prav ta?

Kraljevo je mesto v Srbiji, ki šteje okoli 80.000 prebivalcev, leži pa približno 160 kilometrov južneje od prestolnice Srbije. Mesti Kraljevo in Maribor zaznamuje zgodovina druge svetovne vojne in v teh - za oba naroda in še bolj za obe mesti - hudih časih se je med prebivalci navedenih krajev spletla posebna vez, ki je vodila tudi v uradno pobratenje mest. Leta 1981 je prišlo tudi do pobratenja Gasilske zveze Kraljevo in Gasilske zveze Maribor. Leta 2016 je minilo 35 let od podpisa dokumenta o pobratenju obeh zvez in ob tej priložnosti je bilo podpisano ponovno pobratenje, saj so se ob osamosvojitvi Slovenije stiki med zvezama prekinili. S ponovnim podpisom pobratenja so tako zaživeli pozabljeni stiki med obema zvezama.

S pomočjo posameznikov in Gasilske zveze Maribor smo tako organizirali popotovanje v Srbijo in sicer z namenom storiti nekaj humanega, hkrati pa doživeti nekaj lepega, skratka, združiti prijetno z dobrim in koristnim.

• Beograd, Kragujevac, Čačak, Kraljevo, Oplenac

Naše popotovanje se je začelo v petek, 19. maja 2017, v zgodnjih jutranjih urah, z zborom v gasilskem domu v Račah. Na pot smo se odpravili z velikim navdušenjem, saj je za nekatere bil to prvi obisk Srbije, za druge pa ponovni obisk po mnogih letih, odkar so tam služili nekdanji obvezni vojaški rok. Oboji smo bili pod vplivom pričakovanj - bodisi nečesa povsem novega ali podoživljanja starih spominov.

Po večurni vožnji smo prispeli v prestolnico Srbije, Beograd, skozi katerega smo se zgolj popeljali in tako videli le del nekoč mogočnega glavnega mesta Jugoslavije in zdaj Republike Srbije. Beograda pa seveda še vedno ne moreš zapustiti brez ogleda znamenite Hiše cvetja na Dedinjah, ki je del kompleksa Muzeja zgodovine Jugoslavije. Hiša cvetja je nekoč služila kot pomožna pisarna, sedaj pa je v njej grobnica nekdanjega predsednika tedanje SFRJ, Josipa Broza Tita in njegove žene Jovanke Broz, ki je pokopana ob njegovi desni strani. V Hiši cvetja se nahaja tudi zbirka podarjenih štafetnih palic, nekaj osebnih predmetov Josipa Broza Tita ter fotografije iz življenja in pogreba nekdanjega predsednika SFRJ. Hiša cvetja, kot pove že ime, obiskovalce sprejme sredi veličastnega svežega cvetja. Po ogledu te znamenitosti smo del časa in pozornosti namenili še drugim stavbam kompleksa Muzeja zgodovine Jugoslavije, v katerem se

najdejo zanimivi eksponati, ki so pri nekaterih starejših članih naše popotniške družine vzbudili nostalgijo po preteklosti in življenju v Jugoslaviji.

Na poti proti Kraljevu smo se ustavili na posebni postojanki, kjer smo si ogledali model avtobusa, ki je bil uporabljen v kulturnem jugoslovanskem filmu *Ko to tamo peva*. Ob srčni dobrodošlici, ki smo je bili deležni, so izjemno prijale tudi domače kulinarične dobrote, ki so kratek postanek spremenile v še večji užitek.

Ob prihodu v Kraljevo so nas nestrpno pričakovali prijatelji iz DVD Kraljevo, predstavniki Gasilske zveze Kraljevo in predstavnik Gasilske zveze Srbije. Kot je značilno za Srbijo, so nas nadvse toplo sprejeli. Po nastanitvi v hotelu smo se z našimi prijatelji družili ob dobri hrani in pijači ter v sproščeni atmosferi uživali do poznih večernih ur. Novo jutro se je začelo zelo zgodaj in sicer z obiskom 'kafane', nato pa je sledil zajtrk. Tako okrepečani smo si ogledali samostan Žiča, kjer so bili kronani srbski kralji. Našega zanimanja je bila deležna tudi pravoslavna cerkev. Sledil je naš obisk pri prijateljih iz DVD Kraljevo. Ponovno smo bili sprejeti s tradicionalno dobrodošlico, a hitro prešli na predajo gasilske opreme. Del opreme smo predali v uporabo prav DVD Kraljevo - gre za turbo ročnika in izolirna dihalna aparata (*turbo ročniki so danes nepogrešljiv del gasilske opreme in so namenjeni taktičnemu gašenju požarov s funkcijami, kot so prilagoditve količine pretoka, razpršenost curka, boljša porazdelitev vodnih kapljic, kar posledično naredi turbo ročnik za zelo učinkovito orodje pri gašenju požara. Izolirni dihalni aparati so namenjeni zaščiti gasilca pred produkti gorenja in so prav tako nepogrešljiv del gasilske zaščitne opreme pri gašenju požarov*). Po predaji so nas gasilci z veseljem pospremili do njihovih prostorov in garaž ter predstavili njihovo tehniko in opremo. Kar hitro smo ugotovili, da smo se prav odločili, saj so tovrstne opreme še kako potrebni.

Pred predajo drugega dela naše gasilske opreme smo si ogledali mesto Kraljevo in tamkajšnji center Dom bratstva in edinstva.



Udeleženci in gostitelji Tour Serbia pred Domom bratstva i jedinstva v Kraljevu



V njem so razstavljeni podarjeni predmeti Občini Kraljevo; med njimi je tudi ogromno predmetov iz Maribora, dom pa se lahko pohvali še z originalno maketo spomenika narodno osvobodilnemu boju, ki stoji na Trgu svobode v Mariboru in se ga je prijelo ime 'Kodžak'.

Sledila je predaja drugega sklopa opreme, ki smo jo podarili DVD Miločaj - seveda potem, ko smo bili tudi tam sprejeti kot stari in najboljši prijatelji. Po uradnem delu smo spregovorili nekaj besed s prijaznimi srbskimi kolegi ter jim ob tem predali sedem ognjevarnih zaščitnih oblek ter dvanajst gasilskih zaščitnih čelad. Opremo so sprejeli z velikim navdušenjem in veseljem, saj gre za novo nastalo gasilsko društvo, ki nujno potrebuje osnovno zaščitno opremo za gasilce.



Udeleženci, gostitelji Tour Serbia in člani DVD Miločaj po predaji gasilske opreme; pred gasilskim domom Miločaj

Obema navedenima društvoma smo ob predaji opreme zaželeli, naj jim ta čim bolje služi, predvsem pa, da bi tamkajšnji občani čim manjkrat potrebovali pomoč gasilcev. Sledila je pogostitev v lokalni gostilni, pred kosilom pa predaja zahval in plaket med društvu. Naše društvo je podarilo sliki našega gasilskega doma in gradu Rače, gostitelji pa so se nam zahvalili s pisno zahvalo in plaketo. Ob tej priložnosti je bila prebrana tudi originalna listina o podpisu pobratenja gasilskih zvez iz leta 1981.



Poveljnik DVD Kraljevo (desno) predaja Marku Sovdatu, predsedniku PGD Rače, pisno zahvalo za pomoč v obliki donacije gasilske opreme



Drago Sovdat, poveljnik PGD Rače, je Milutinu Vukosavljeviću, regijskemu poveljniku DVD Kraljevo, podaril sliko z motivom gasilskega doma Rače



Jakob Krajnc, poveljnik občinskega gasilskega poveljstva, je v imenu Občine Rače-Fram predal sliko z motivom gradu Rače predstavniku Občine Kraljevo
Vse foto: arhiv PGD Rače

Po podaljšanem kosilu smo morali hitreje, kot bi si tega želeli, zaključiti skupno druženje in se odpraviti nazaj v Kraljevo, kjer smo si lahko le za kratek čas odpočili v hotelu, nato pa je že sledila večerja s člani upravnega odbora DVD Kraljevo, ki se je zavlekla do poznih ur.

Naslednje jutro smo si, kajpak po obveznem obisku 'kafane' in zaužitju zajtrka, ogledali mestno tržnico in se poslovili od naših prijateljev, ki so nas spremljali minule dni. Ponovno se je pokazala dobrodušnost gostiteljev, saj so nas ob slovesu založili z obiljem okusnih domačih dobrot.

Na poti v domovino smo se ustavili še v kraju Topola na hribu Oplenac, kjer je cerkev sv. Đorđe, v njej pa grobnica dinastije Karađorđević. Kompleks na Oplencu sestavljajo še muzej srbske kraljeve družine, kraljevi vinogradi, kraljeva in kraljičina vila, hiša kralja Petra, spomenik Karađorđeviću in hotel. Ogled smo zaključili s kosilom v hotelski restavraciji, kjer smo poizkusili 'Karađorđevićevo šniclu' ter s tem zaključili naše popotovanje po Srbiji. 21. maja smo se varno in polni dragocenih novih izkušenj, zanimivih vtisov ter sveže stkanih človeških vezi vrnil domov.

Želeli bi se zahvaliti organizatorjem potovanja: Slobodanu Stojanoviću, Slavku Krambergerju - predsedniku Gasilske zveze Maribor, Branku Ledineku - županu Občine Rače-Fram in Jakobu Krajncu - občinskemu gasilskemu poveljniku. Prav tako gre zahvala našim prijateljem DVD Kraljevo, DVD Miločaj ter Milutinu Vukosavljeviću.



Ob koncu želim ponovno poudariti, da smo del naše opreme z veseljem podarili omenjenima društvoma - DVD Kraljevo in DVD Miločaj, saj so resnično potrebni širše pomoči. Za gasilce je znano, da radi priskočimo na pomoč sočloveku; s prav enakimi dobrimi nameni smo tokrat z veseljem priskočili na pomoč prijateljem gasilcem iz Srbije, ki so se na našo gesto odzvali z veliko mero iskrene človeške hvaležnosti, zaradi česar nam bo še dolgo toplo pri srcih.

Timi BERGHAUS

DRUŠTVO UPOKOJENCEV RAČE

Spoznajte naše aktivnosti od maja do avgusta 2017

Izlet na kmetijo 'Mali raj'

Sončno petkovo jutro, 26. maja 2017, smo članice in člani našega društva izkoristili za izlet. Odpeljali smo se na skrajni severovzhod naše prelepe deželice Slovenije, v vasico Dolenci pri Šalovcih. Na poti do našega cilja smo se ustavili v Renkovcih, kjer pridelujejo paradižnik 'Lušt'. Tam smo si ogledali znamenito integrirano pridelavo vrtnin in paradižnika (slednjega smo po zmerni ceni tudi kupili) in popili jutranjo kavico. Pot smo nadaljevali proti našemu cilju, na kmetijo 'Mali raj', ki leži na obrobju krajinskega parka Goričko.



Prihod na kmetijo Mali raj

Gospodar kmetije, Štefan Martinec, nas je prijazno pozdravil, pogostil s pijačo dobrodošlice in njihovimi domačimi izdelki (siri in namazi) ter nas popeljal na ogled kmetije in živali. Na kmetiji se pase več kot 160 različnih domačih živali (alpake, ovce, burske in nemške koze ter osel).

Od junija 2012 je srce kmetije sodobna sirarna s kozjimi mlečnimi pridelki; gre za prvo sirarno v Prekmurju z lastno pridelavo mleka in lastno proizvodnjo. Poleg domačih sirov pridelujejo tudi albuminsko skuto in sirotko. Atrakcija kmetije je njihov osliček, ki te v trenutku očara s prav posebnimi navadami in razvadami.



Osliček - atrakcija kmetije Mali raj; v zameno za fotografski posnetek je dobil priboljšek (jabolko)

Po obilnem kosilu (bograču in prekmurski gibanici) smo se še nekaj časa zadržali na kmetiji in prijetno kramljali.



Kuhanje bograča na kmetiji Mali raj

Na poti proti domu smo se ustavili v Šalovcih, kjer smo si ogledali eko - socialno kmetijo 'Korenika', ki leži v samem osrčju Krajinskega parka Goričko. Na Koreniki so vzpostavili sistem ekološke pridelave in predelave živil. Na 20 hektarjih površin pridelajo poljščine, zelišča, sadje in zelenjavo.

Pod okriljem lastne blagovne znamke izdelujejo in prodajajo zeliščne čaje, hladno stiskana olja, sušeno in vloženo sadje ter zelenjavo, sokove in sirupe. Ob našem obisku je imela kmetija t. i. dan odprtih vrat. Bila nam je ponujena priložnost ogleda zeliščnega vrta in njihovih prostorov.



Zeliščni vrt na eko kmetiji v Šalovcih

V prešerno razpoloženi družbi, ob pokušini njihovih dobrot in poslušanju ušesom prijetne glasbe domačih muzikantov, smo se zadržali do poznih popoldanskih ur. S prijetnimi občutki in veselih obrazov smo zapustili kmetijo in znova zasedli mesta v avtobusu, s katerim smo se po doživetjih polnem dnevu vrnil v Rače.



Letovanje v Izoli

Že tretje leto zapovrstjo naši člani letujejo v upokojskem hotelu 'Delfin' v Izoli. Letos so ga obiskali že v maju, tam pa načrtujejo tudi novembrsko letovanje. Hotel odlikujeta izjemna lega ob morju in neposredna bližina marine. Lokacija hotela ponuja veliko možnosti za odkrivanje slovenske obale, zato je med našimi članicami in člani zelo priljubljena.



Letovanje v hotelu Delfin v Izoli

Skupina se je v hotelu sproščala v notranjih bazenih (poleti je na razpolago tudi zunanji bazen), kjer je pod strokovnim vodstvom terapevta dvakrat dnevno poskrbela za razgibavanje celotnega telesa. Od leta 2015 je urejen tudi zeliščni vrt okoli hotela, kjer se obiskovalci lahko sprehajajo, posedajo na klopcih ter ne nazadnje uživajo v vonjavah številnih rastlin. Prav vse omenjeno je naša skupina v polnosti užila in se zabavala ob skupnih druženjih, sprehodih in kopanjih. Lepi spomini na skupno letovanje bodo v spominih ostali še dolgo, dolgo.

Prireditev 'Mladi za starejše'

16. junija 2017 smo, tokrat že četrto leto zapovrstjo, v našem domu upokojencev izvedli tradicionalno prireditev z naslovom 'Mladi za starejše'. Vsi naši člani in članice, starejši od 75 let, so bili pisno povabljeni na prireditev, ki so jo mlajši pripravili zanje.



Obiskovalci prireditve Mladi za starejše

Menimo, da je to ena od oblik zahvale in pozornosti do starejših, kajti prav oni so tisti, ki so pripomogli soustvarjati naše društvo. Neprecenljive pa so njihove izkušnje in modrost, ki so jih prenesli na mlajše rodove.

Ko so naši gostje posedli, smo jim namenili kratek

kulturni program. Vse zbrane sem pozdravila v imenu društvenega upravnega odbora, jim zaželela dobrodošlico in prijetno počutje med nami. Program je popestrila pevška skupina Virtus iz Frama, ki deluje pod vodstvom Dore Ožvald. Z zanimanjem smo prisluhnili tudi recitatorki Jelki Petrovič. Nato je sledila pogostitev, ob njej pa je tudi beseda lažje stekla.



Skupina Virtus na prireditvi Mladi za starejše



Ostali nastopajoči na dobrodelnem koncertu

Prisrčna hvala Občini Rače-Fram, OO DeSUS Rače-Fram, RK Rače in Krajevni skupnosti Rače za donacijo ob izvedbi omenjene prireditve.

Dobrodelni koncert

Glasbena skupina DU Rače je 30. junija 2017 v društvenih prostorih izvedla dobrodelni koncert z naslovom 'Žarki upanja in sreče za Miho'. Namen koncerta je bil zbiranje prostovoljnih prispevkov za našega mladega krajana, Miho Pignarja, ki je potreboval operacijo v tujini in bo potreboval tudi nadaljnje terapije.

K sodelovanju smo povabili Bistriške tamburaše iz Bistrice ob Dravi, ansambel Želja iz okolice Pragerskega, pevce ljudskih pesmi iz KTD Selce in skupino Etno Zala iz Frama.



Etno skupina Zala iz Frama

V prostoru, polnem obiskovalcev, sta ta večer vse nas nagovarjala ljubezen in skrb za bližnjega. Z dobrimi željami v srcih smo za našega Mihca darovali sredstva za terapije po operaciji. Žal smo morali koncert izvesti brez Mihove prisotnosti, čeprav smo si želeli in pričakovali, da bo z nami. Kljub temu je dobredelni koncert uspel. Ob zaključku prireditve smo se zahvalili vsem nastopajočim, ki so se dobrosrčno odzvali našemu povabilu in nam lepo zaigrali in/ali zapeli. Prav tako je bila izrečena zahvala vsem obiskovalcem prireditve, ki so darovali za human namen. Španski pregovor pravi: »Ljubezen gleda skozi očala, ki spreminjajo železo v zlato, revščino v bogastvo in solze v bisere«. In skozi ta očala so gledali vsi, ki so ta večer sodelovali v dobredelni akciji in prispevali svoj dar. Še enkrat hvala!

Naši 90-letniki

Antonija in Anton Repič

Visok in okrogel življenjski jubilej - 90 let - sta praznovala zakonca Repič iz Rač; Antonija se je z devetimi križi srečala 8. aprila, njen mož Anton pa 13. junija 2017.



Oba sta naša člana že od leta 1986.

Ob letošnjem rojstnem dnevu sva ju obiskali predstavnici društva, Veronika Krajnc in Irma Kmetič, ki sva slavljencema zaželeli še mnogo čim bolj kakovostno preživetih let in jima z veseljem izročili skromno darilo. Ob sproščenem pogovoru v njuni družbi in družbi njune hčerke Zinke ter zeta Jožeta Arnuša sta obudila spomine na preteklost. Povedala sta, da sta se srečno zaljubila na delovnem mestu - v mariborski bolnišnici. Poročila sta se leta 1954. Srčno sta se razveselila rojstva obeh hčerk. Do leta 1985 je družina živela v Mariboru, nato pa so kupili hišo v Račah in se še istega leta preselili. Vitalna 90-letnika najraje preživljata dneve v družbi imenovane hčerke in zeta, ki zanju lepo skrbita. Do sedaj imata štiri vnuke in dva pravnuke, vsi skupaj pa jima dajejo voljo do življenja.

Ob slovesu sva jima ob stisku rok še enkrat zaželeli mnogo zdravih in zadovoljnih let med najdražjimi.

Anica Plečko

25. junija 2017 je svoj 90. rojstni dan praznovala Anica Plečko iz Rač. Članici našega društva sva jo obiskali na njenem domu, ji ob jubileju čestitali v imenu celotnega upravnega odbora in jo skromno obdarili.



90 let Anice Plečko; levo Cvetka Dvoršak

Prijetno smo poklepetali (skupaj z njenim sinom Milanom in snaho Marijo Plečko) ter prisluhnili zanimivim zgodbam iz njenega življenja. Domači so slavljenci pripravili praznično okolje in zgledno poskrbeli za pogostitev.

Anica Plečko se razveseli pogostih obiskov vnukov in pravnukov, ki ji vselej polepšajo dan. Kljub zdravstvenim težavam je dobre volje, zadovoljna in nasmejana. Deležna je velike pozornosti in nege, ki jo nudita že imenovana sin in snaha.

Ob slovesu sva ji gostji iz DU Rače zaželeli še veliko zdravih dni, dobre volje in prijetnih druženj z njenimi najdražjimi.

Leta hitro minejo - kakor ogenj kvišku plane, več se ne povrnejo - le spomin ti še ostane!

Irma KMETIČ,
predsednica DU Rače

Aktivnosti kegljaške sekcije

Kegljaška sekcija Društva upokojencev Rače je v spomladanskem obdobju uspešno delovala. Imeli smo treninge dvakrat na teden, v ligi zgornje podravske regije pa smo moški osvojili drugo, ženske pa tretje mesto. Organizirali smo tudi turnir ob krajevnem prazniku KS Rače in 15. obletnici sekcije, kjer smo z moško ekipo osvojili prvo, z žensko ekipo pa drugo mesto.



Od leve: Jelka Zgode, Štefan Strmšek in Jožica Ribič



Ženska kegljaška ekipa med tekmovanjem

Ob tem smo ponosni tudi na Jožico Ribič, ki je zmagala med posamezniki.

Na turnirju v Framu je moška ekipa dosegla tretje mesto, ženska ekipa pa se je udeležila tudi turnirja v Hočah.

Zahvaljujemo se vsem sponzorjem, ki so omogočili izvedbo turnirja in srečelova, še posebej Občini Rače-Fram, KS Rače in OO DeSUS Rače-Fram.

*Štefan STRMŠEK,
selektor kegljaške sekcije*

ZDRUŽENJE BORCEV ZA VREDNOTE NOB FRAM

Nekatere naše aktivnosti pri pomembnih dogodkih v letu 2017

Program našega dela, ki zajema skrb za naše člane, organiziranje in sodelovanje pri spominskih prireditvah, s katerimi utrjujemo in počastimo spomin na barbarsko prekinjena nedolžna življenja ljudi in tragedije iz časov NOB ter skrbimo za kulturno dediščino, konkretno za spomenike žrtvam NOB, smo v letu 2017 v celoti uresničili, ob tem pa našli tudi kakšno priložnost za sproščeno druženje.

Ekскурzija po Gorenjski

3. 6. 2017 smo bili na izletu. V sklopu ekskurzije po Gorenjski smo si ogledali Muzej talcev v Begunjah. Usode talcev in njihovi zapisi, tudi z lastno krvjo, so nas močno prizadeli. Iz muzeja, kjer so v spomin in opomin zbrane slike in zapisi tragičnih usod nedolžnih ljudi, smo se odpravili v planiški smučarski center. Bili smo navdušeni. Krasno je umeščen pod skakalnicami, športnikom pa omogoča vrhunske pogoje za vadbo, pozimi in poleti.



*Skupinski posnetek udeležencev izleta
Foto: Dejan Kristofič*

Od tam smo se odpeljali na kosilo, nato pa v Begunjah obiskali muzej bratov Avsenik. Bila je zanimiva izkušnja, saj smo izvedeli mnogo novega o velikih glasbenih dosežkih in življenju, ki so ga živeli člani legendarne zasedbe.

Za zaključek smo si ogledali še Bled in se posladkali s slovitimi blejskimi kremnimi rezinami, nato pa se proti večeru vrnili domov.

Tradicionalna spominska slovesnost v Gaju

Tudi letos smo se z dolžno pieteto zbrali na spominski slovesnosti pred spomenikom 25-im talcem v Gaju pri Framu. Svojci umorjenih, učenci in mentorji OŠ Fram, lovci LD Fram, MePZ in MPZ dr. Pavel Turner Fram, govornica Marija Petek Verdev, občani in vidni predstavniki Občine Rače-Fram, OO ZB za vrednote NOB Hoče-Slivnica ter OO ZB za vrednote NOB Maribor smo s svojo prisotnostjo počastili spomin na talce, ki so s pomočjo domačih izdajalcev postali žrtev okupatorskega nasilja. Organizacijo smo izvedli člani IO in NO KO ZB za vrednote NOB Fram.

Lovci so s posameznimi streli v gozdu poskušali obuditi spomin na tragični dogodek, ki se je tamkaj dogodil 16. 6. 1944. Učenci so pripravili zanimiv in pester program, ki so ga prisotni tople sprejeli.



*Spominska fotografija učencev, ki so recitali,
peli in igrali na instrumente
Vse foto: Slavko Osebik*



MePZ in MPZ dr. Pavel Turner Fram sta nam dogodek popestrila z ubranim petjem.



Na komemoraciji tradicionalno poje mešani pevski zbor pod vodstvom Dore Ožvald

Slišali smo tudi partizanske pesmi, ki jih je doživeto zapel MPZ dr. Pavel Turner.



Moški pevski zbor je zapel partizanske pesmi

Spominska slovesnost je bila - kot tudi govor Marije Petek Verdev - ponovno odmevna in je dosegla svoj namen.



Članica ZB za vrednote NOB Marija Petek-Verdev med nagovorom
Naj spomin ne zamre, zato na svidenje prihodnje leto!

Ernest NAPAST,
predsednik

KULTURNO UMETNIŠKO DRUŠTVO DR. PAVEL TURNER FRAM

Muzikalne interpretacije

Letni koncert Vokalne skupine Virtus

30. junija 2017 so dekleta - Mojca Čepin, Neda Mate, Simona Kamenik, Matejka Kosec, Mateja Leben, Urška Pavlinič, Patricija Simrajh in Dora Ožvald -, ki sestavljajo pevsko skupino Virtus (skupina deluje že sedmo leto), v dvorani DTV Partizan Fram predstavila dobro zasnovan in pester spored skladb in pesmi od renesanse do danes.

Tisti, ki ansambel skozi leta opazujemo, predvsem v zadnjih letih vidimo očiten napredek v izbiri zmeraj tehtnejšega sporeda, vokalno tehnični napredek ter izboljššan muzikalni pristop. Na tem letnem koncertu je bil spored sestavljen od renesanse (npr. Gallusova *Dicunt infantes Domino laudes*, ki zahteva vsestransko pevsko znanje) preko različnih slovenskih skladb kvalitetnih avtorjev do sodobne *Radijski val* Blaža Rojka, ki zahteva sledenje sodobni zvočnosti.

Pri stilno dobro ubrani renesansi se takoj vidi, da zborovodkinja Dora Ožvald obvlada in zna posredovati zahtevno vsebino sopevkam. Tudi po zaslugi slednjega smo tako slišali muzikalne izvedbe s stabilno intonacijo, svež zvok in komunikativno interpretacijo.

Gotovo je to najboljša zasedba, ki je kdaj koli obstajala v Framu.



Foto: Leon Čelofiga

Za popestritev koncerta je povabljen moška Vokalna skupina Sonus, ki jo tvori pet pevcev, doživeto zapela šest pesmi in skladb estradnega in z jazzom obarvanega sporeda.

Predstavitve sporeda je inovativno zasnovala in izvedla Patricija Simrajh.

Pevkam je uspelo napolniti dvorano s pretežno mlajšim občinstvom, kar je dober znak. Zapisati je treba še, da je gostilna Framski hram po koncertu povabila vse nastopajoče na večerjo, česar podobnega v občini Rače-Fram ne pomnimo. Zaslužnim gre pohvala za to družbeno odgovorno dejanje.

Tone ŽURAJ



Naši glasovi so vse prepričljivejši

Moški pevski zbor KUD dr. Pavel Turner Fram se uspešno uveljavlja v domačem in tudi že v širšem okolju

MoPZ KUD dr. Pavel Turner je bil ustanovljen v začetku letošnjega leta. Pod vodstvom strokovnega vodje, prof. Mitje Krajnc, smo pričeli aktivno vaditi in tako smo se že 22. marca s pesmijo predstavili na občnem zboru našega matičnega društva. Naslednji uspešni nastop je sledil le tri dni kasneje, ko smo na koncertu MePZ v Framu peli ob materinskem dnevu. Na povabilo Društva upokojencev Fram smo popestrili tudi dogodek na občnem zboru omenjenega društva, 21. aprila pa smo s kulturnim programom obogatili še občni zbor Društva vinogradnikov občine Rače-Fram. Posebno doživetje za nas je bil nastop v Gaju (pri spomeniku NOB padlim domoljubom), saj smo tam s pesmimi, ki počasi tonejo v pozabo, marsikateremu udeležencu obudili spomin na čase polpretekle zgodovine.

Še istega dne smo (v sodelovanju s skupino Virtus) nastopili na odkritju obeležja izvira pitne vode - Zlati studenec v Framu, ki je v času rimskega imperija napajal rimsko Poetovio. Vključili smo se tudi v praznovanje občinskega praznika občine Rače-Fram, kjer je bil naš kulturni program uvod v tekmovanje, ki ga je priredila kegljaška sekcija DU Fram. Prav tako smo bili zelo veseli povabila članov Društva prijateljev Pokrajinskega muzeja Ptuj Ormož, kjer smo 2. julija 2017 na ptujskem gradu sodelovali na koncertu ŽePZ Grajske pevke iz Ptuja. Naš doslej zadnji nastop pa je bil ob postavitvi klopotca v vinogradu vinogradniške družine Greif iz Frama, ko je naša pesem zadonela pri kapeli sv. Neže na hribčku nad Framom.



Moški pevski zbor framskega KUD je zapel med vinogradi družine Greif • foto: Slavko Osebik

Veseli smo naših vse bolj prepričljivih nastopov in upamo, da bomo v prihodnje še večkrat popestrili kulturne dogodke v naši občini in širši okolici. Vsakemu povabilu se radi odzovemo, saj z njim dobimo potrditev, da smo vredni zaupanja.

K sodelovanju vabimo vse ljudi dobre volje, ki imajo veselje in ljubezen do petja. Vključite se v naše pevske skupine, saj kdor poje, slabo ne misli.

*Tone PLANJŠEK,
vodja MoPZ KUD dr. Pavel Turner Fram*

KATOLIŠKO KULTURNO IZOBRAŽEVALNO DRUŠTVO SV. JOŽEFA DELAVCA RAČE

'Lahkih nog naokrog' - jubilejni koncert ob 20-letnici delovanja našega zbora

Naša zborovodkinja nas je ponovno prijetno presenetila s svojo idejo, kako obeležiti dve desetletji delovanja zbora. Tokrat smo se podali s pesmijo po svetu.

Najprej smo se predstavili s slovenskimi ljudskimi in ponarodelimi, v katerih prevladujejo ljubezenske pesmi, ki so lahko šaljive, vesele ali žalostne, z motivni slovesa od ljubljene osebe.

Takšna je bila tudi prva pesem našega koncerta, koroška ljudska 'So še rožce v hartelnu žavovale'. Govori o dekletu, ki se ne more posloviti od fanta. Napev pesmi prebudi v nas otožna čustva.

Sledila je živahna in šaljiva 'Dajte, dajte' iz slovenske Istre. »Stari babi pet za vrat, naši novici prstan zlat.«

Otožno slovo fanta od matere, sestre in dekleta opisuje ponarodela 'Tri planike'. Besedilo je napisal pesnik Gregor Strniša.

Na naših hribčkih stojijo zidanice, pod njimi pa vinogradi z vinsko trto, bogato obloženo z grozdjem. Veliko pesmi ji je posvečenih. »Če b sodov ne blo b tud čepov ne blo in vince bi teklo v majolke samo.« Hudomušna pesem, ki ponazarja naše veselje do pitja sladke kapljice.

Vendar pri (preglobokih) pogledih v kozarec ne gre vedno brez temnih strani zlahtne kapljice, ki lahko imajo takšne in drugačne posledice. »Majolka kaj si strila smi fanta napojila.«

Eden tistih, ki se nikoli ni odrekel dobri kapljici in dekletom, je bil Martin Keber. »Pil ga je rad, kadil je tud rad in pa lubu, kjer kul je prilka dubu.« Martina Kebra nam je z duhovito interpretacijo pričaral član gledališke skupine KUD Rače, Borut Batagelj.

Pa pojdimo na Škotsko, od koder izhaja meni zelo ljuba 'Amazing Grace' (O, Milost, glej).

Je znana pesem zvrsti gospel (duhovne pesmi), katere besedilo je napisal John Newton (okoli leta 1779). Do sedaj jo je izvedlo že veliko pevcev, saj je izredno



melodična in nežna - pesem, ki človeku seže do srca.

Preko škotskih višav smo se v nadaljevanju spustili v slikovito nemško pokrajino, kjer se je rodil Franz Xaver Engelhart, katoliški duhovnik, avtor čudovite pesmi Ave Marija.

Pa se podajmo še na jug, k našim sosedom, natančneje v sončno Dalmacijo. Dalmatinski fantje znajo očarati in omrežiti dekleta s pesmijo, polno nežnosti in hrepenjenja po ljubljenem dekletu. Takšna je tudi 'Pismo moja hrli tamo'.

Nasprotje dalmatinskemu melosu je ruska pesem. Ruskega možaka so očarale strastne črne oči: »Oči črnije, oči strastnije, oči žgučije i prekrasnije.« Besedilo pesmi je napisal ukrajinski pesnik in pisatelj Evgen Pavlovič Grebinka. Čeprav je pogosto označena kot ruska ciganska pesem, je avtor besedila ukrajinski pesnik, uglasbil pa jo je nemški skladatelj Florian Hermann.

Tudi afriški ritem ni manjkal. Izbrali smo živahno pesem svobode 'Siyahamba' plemena Zulu, ki živi v Južnoafriški republiki.

Malo smo pokukali še v nebesa in zapeli gospel 'Heaven is a wonderful place'.

Polaskali smo tudi našemu kraju. Tudi Rače so namreč čudovite.

Nato smo znova poleteli daleč proč in se z brazilsko ljudsko 'Samba Lele' zazibali v živahnem ritmu sambe. »Samba, samba, samba o lele.«

»Ljubim te, Slovenija zelena, moje si zavetje, moj si dom,« je slavospev naši lepi deželi. Resnično je prekrasna in razgibana - od planin, ravnin, gora in vse tja do morja.



Koncert je z igranjem znanih melodij popestril odličen kitarist Duško Weiss.

Na koncu so se nam pridružili nekdanji člani našega zbora (fotografija desno zgoraj) in mogočno je zazvenel Zbor hebrejskih sužnjev iz znamenite Verdijeve opere Nabuco. 'Va, pensiero' (Splavaj, misel).

Na klavirju nas je spremljal mladi pianist Matic Trčko.

Koncert je z izbranim veznim tekstom povezovala Silva Vrbnjak.

V izvedbi predsednice društva Mateje Pivec in člana zbora, sicer tudi povezovalca prireditve Matjaža Tomaniča, je sledila podelitev priznanj vsem članom zbora.

Zbor sta na kitari in cajonu (izg. kahan) spremljala Duško Weiss in Jernej Hauptman.

Na koncert je na naše povabilo prišel tudi kmetijski minister Dejan Židan, ki je odraščal v Račah.



S pesmijo smo popestrili tudi osrednjo proslavo ob občinskem prazniku občine Rače-Fram, na kateri podeljujejo priznanja župana in spominske plakete občine. Tudi naš zbor je, na predlog Župnijske karitas Rače, letos prejel **spominsko plaketo**. Nanjo smo zelo ponosni, saj pomeni potrditev kakovosti našega dela na pevskem področju.

Tudi letos smo se v mesecu avgustu udeležili prireditve Spodnjepolskavsko poletje (ta poteka vsako leto na Spodnji Polskavi) in še tam pristavili kamenček v mozaik bogatega zborovskega petja.

Dragica GOLJAT

KULTURNO UMETNIŠKO DRUŠTVO RAČE

Novice KUD Rače

VS Fantje na vasi, KZ Škrjanček in VS A cap-pella na Velikem odru SNG Maribor

Na letnem koncertu z naslovom 'Revolucija srca', ki je potekal v izvedbi folklorne skupine KUD Študent Maribor, so na osnovi povabila te skupine nastopile tudi vse naše pevske skupine - VS Fantje na vasi, KZ Škrjanček in VS A cappella. Omenjenemu kulturnemu dogodku smo bili priče 24. junija 2017 in sicer v Veliki dvorani SNG Maribor. Na koncertu so, ob folkloristih KUD Študent Maribor, naše skupine pozele nedeljeno priznanje polne dvorane občinstva.



Prizor z odra SNG v Mariboru s pevske skupinami KUD Rače
Foto: Mitja Vodušek



Sodelovali pri odkritju spominskega obeležja

V prejšnji številki Novic je bilo v obširnejšem članku z naslovom 'Tudi Škabrijel je slovenskih fantov grob' (avtor Aleš Arih, predsednik Društva DGRM Maribor) najavljeno, da bo obeležje slovenskim fantom in možem, ki so se v 87. Pehotnem polku avstro-ogrške vojske bojevali na soški fronti (mnogo jih je bilo tudi z obronkov Pohorja in ravnine proti Ptuj), postavljeno obeležje - spomenik v parku gradu Rače.

18. julija 2017 je bil spomenik slovesno odkrit. Zaradi izjemnega vsebinskega in simbolnega pomena postavitve spominskega obeležja, ki bo za vedno spominjalo ne samo na številne padle v prvi svetovni vojni, ampak na žrtve vseh preteklih in tudi novodobnih vojn, naj mi bo dovoljeno, da dogodek na tem mestu vsaj v osnovnih orisih osvetlim še po slikovni plati - ne le kot naš kulturni prispevek, ampak po 100 letih od konca velike morije tudi kot svojstven zgodovinski mejnik na našem območju, na katerega smo lahko ponosni.



Pred odkritjem spominskega obeležja



Napis na spominski plošči



Sodelujoči na slovesnosti v uniformah avstro-ogrške in slovenske vojske

Na prireditvi pa so sodelovale pevske skupine KUD Rače: VS Fantje na vasi, KZ Škrjanček in VS A cappella. Nastopili so tudi učenci OŠ Fram in otroci iz vrta Fram.



*Pevski zbor KUD Rače - VS Fantje na vasi,
KZ Škrjanček in VS A cappella*



*Učenci OŠ Fram
Vse foto: Jana in Srečko Pungartnik*

Napovedujemo

Na 5. abonmajskem koncertu Grad Rače, ki bo v nedeljo, 15. oktobra 2017, ob 18.00 v Beli dvorani gradu Rače, bodo nastopili: Nataša Trček (sopran), Una Košir (kljunaste flavte), Izidor Erazem Grafenauer (kitara, teorba), Mojca Bec (violina) in Jaka Trilar (violončelo).

Program: Britten, Purcel, Händel, Tsoupaki, Bach.

Tone ŽURAJ

Gledališki kotiček

Poletno zmagoslavje

Za nami je še ena prelomna gledališka sezona. Potem, ko smo s svojo aktualno igro 'Oblast' (avtorja Vinka Möderndorferja) nevarno pluli med čermi v obliki dvomov, napetosti in časovne stiske, sta nas skupna ljubezen do igre in vznemirjenje na odrskih deskah pogumno popeljali do jasnega obzorja: izvrstno odigrane premiere in pomladne uvrstitve na regijsko raven, naša nepojasnljiva povezanost pa je zaslužna za to, da smo se enkratno zasedli v sam umetniški vrh.

Ponovno nam je namreč uspelo. Maksimilijana Lašič je bila s svojo materinsko ljubeznijo in učiteljsko odločnostjo naš kompas, ki je privedel do obale, na kateri se je zasvetil prav poseben zaklad: dragoceni priznanji. V poletne počitnice smo namreč odkorakali s priznanjem za glavno moško (Branko Leva za vlogo Anteja Pešaliča) in priznanjem za stransko vlogo (Barbara Arcet za vlogo podjetnice Marjane).



Priznanja podeljuje Javni sklad Republike Slovenije za kulturne dejavnosti, dobitnike priznanj pa je izbrala letošnja selektorica Aleksandra Blagojević. Aleksandra je o naši predstavi Oblast zapisala sledeče: »Kar se same igre tiče, so se prav vsi igralci dokazali! Pokazali so, kaj zmorejo, kolikšen je njihov igralski razpon (in ta sploh ni majhen), koliko manevrskega prostora še imajo znotraj njega in pokazali so, kako dobro ga znajo izkoristiti. Nedvomno gre za ansambelsko igro, ki bi se brez koga od njih zrušila kot hišica iz kart!«

Komentar na te besede je odveč. Neizmerno smo ponosni - tako na dobitnika nagrad kot na celotno ekipo, saj smo postali svojevrstna družina, ki skupaj zmoro ogromno.

S še večjim zagonom sedaj pripravljamo gledališki abonma za leto 2018 in vas vljudno vabimo k nakupu vstopnic: na voljo bodo od 15. septembra naprej in sicer v Kava baru Joca v Račah.

Prvih deset ne pozabiš nikoli

Ste vedeli, da letos praznujemo častitljivo 10. obletnico obstoja gledališke skupine v Račah? Ob tej priložnosti pripravljamo svečano proslavo in že vneto pričakujemo polne dvorane. Več o načrtovanem slovesnem dogodku pa v naslednji številki Novic!

Klavdija VOLF alias Vanesa iz komedije Oblast

KULTURNO UMETNIŠKO DRUŠTVO SP. IN ZG. GORICA

Jubilejna 10. razstava naših ročnodelskih izdelkov

Jubilejno, 10. razstavo izdelkov sekcije ročnih del 'Deteljica' smo 24. in 25. junija 2017 prvič pripravili v novozgrajenih zgornjih prostorih gasilskega doma v Sp. Gorici. Obiskovalci so bili nad lepo urejenim ambientom prijetno presenečeni.



Skupinski posnetek pred novozgrajenim objektom gasilskega doma v Sp. Gorici

En dan v tednu (po potrebi pa tudi večkrat) smo se v minulem obdobju družili in skupaj ustvarjali, največji del naših umetnin pa je nastajal doma. Tem kreativnim aktivnostim gre zasluga, da se je na razstavi našlo marsikaj lepega in zanimivega.



Ustvarjalci sekcije ročnih del 'Deteljica'

Tokrat smo prvič na ogled postavili tudi lesene prstane ene izmed naših članic, ki so izpod njenih rok sprva nastajali kar tako - iz ljubezni do te vrste ustvarjalnosti ali pa za ljubljeno osebo. Razstavili pa smo tudi dekorativne klekljane našitke na oblekah, torbica, obutvi, venčke z morskim pridihom ter ostale izdelke, v katere smo v preteklosti z veseljem vtakali mnogo ur dela, sedaj pravzaprav že let.





Na pobudo idejnega vodje, Jožefa Gojkoška, smo pred leti začeli tudi svojstveno zgodbo našega pustovanja. Za izdelavo pustnih likov je bilo potrebnih veliko ur oblikovanja, šivanja, krojenja, vezanja in kreativnosti. Tudi distribucija in predstavitev teh pustnih likov na pustnih povorkah nista bili enostavni, saj ne gre za običajne velikosti, pač pa za ekstremne dimenzije, ki so za realizacijo zamisli zahtevale veliko domiselnosti, improvizacije in kolektivnega truda, seveda pa tudi časa. Vendar pa je bilo vse to poplačano z velikim zadovoljstvom, ko smo, kjerkoli smo se pojavili, želi priznanja in nagrade. Naši pustni liki so se mnogim obiskovalcem pustnih povork v domači občini in izven nje trajno vtisnili v spomin. Tudi naše stene s spominskimi fotografijami motivov pustnih likov in prejetimi priznanji zanje nas nenehno spominjajo na plodno desetletje tovrstnih prizadevanj.



V dogajanje naše sekcije ročnih del 'Deteljica' so vključeni tudi otroci skupine 'Pikapolonica'. Da je temu tako in da so vključeni od vsega začetka našega delovanja, gre zasluga predvsem Nadi Kmetec, ki je motivirala otroke in mentorice ter organizirala ustvarjalne delavnice, kjer so lahko s svojimi spretnimi ročicami ter z uporabo različnih tehnik izdelovali voščilnice, risbice, izdelke iz lesa ipd. Veseli in ponosni smo, da nam je v tem času s skupnimi močmi uspelo veliko narediti tudi v smislu razvoja družabnosti in krepitve strpnosti, kar dokazuje naše medgeneracijsko sožitje. Tradicijo 'obrti' smo ne le ohranili, pač pa tudi obogatili in svoje znanje prenesli na mlajši rod, s tem pa polepšali bivanje nam samim in našim krajanom.

Za estetsko postavitev in razporeditev izdelkov na razstavah in vseh prireditvah že 10 let skrbi naša članica - aranžerka Martina Pauman.

Vsako leto si našo razstavo ogleda tudi župan Občine Rače-Fram, Branko Ledinek. Za njegovo podporo in lepe želje se mu zahvaljujemo, enako njegovim sodelavcem.

Veseli smo, ko nas obiskovalci z dobrimi občutki zapustijo in v knjigo vtisov zapišejo lepe želje, pohvale in zahvale. To v nas zaneti iskrice zadovoljstva in nam da nov zagon ter motivacijo, obenem pa pomeni potrditev, da je naš trud opažen in da delamo dobro.

Opravljen delo v preteklosti nam daje pozitivno energijo in polet novim idejam, s katerimi stopamo v drugo desetletje delovanja. Da smo prispeli do te točke, se moramo iskreno zahvaliti ustanovnemu članu in bivšemu predsedniku našega društva, Leopoldu Vaupotiču, prav tako pa tudi vsem ostalim najaktivnejšim članom, ki so v preteklosti nosili glavno breme našega delovanja in razvoja.

Nada ČELOFIGA,
tajnica KUD Sp. in Zg. Gorica

DRUŠTVO UPOKOJENCEV FRAM

Kegljači ohranili prvoligaški status

Člani kegljaške sekcije Društva upokojencev Fram najprej pošiljamo lep pozdrav v uredništvo našega lokalnega glasila, preko katerega pristrčno pozdravljamo tudi vse soobčane.

Preteklo obdobje, od zadnjega oglašanja v Novicah, lahko delovanje naše kegljaške sekcije ocenimo kot rezultatsko zelo uspešno.



Naši najboljši

Odlično smo tekmovali v 1. Zgornjepodravski ligi in prepričljivo ohranili prvoligaški status. Po poletnih treningih in nekaj nastopih na kegljaških turnirjih se čutimo optimalno pripravljene tudi na jesenski del tekmovanja (pričetek 31. 8. 2017), ki bo trajal vse do konca letošnjega oktobra in na katerem se znova nadejamo razveseljivih rezultatov.

V preteklosti smo se udeležili štirih turnirjev. Na turnirju KS Rače smo zasedli 2. mesto; uvrstili smo se takoj za domačini, naš tekmovalac Miha Čepin pa je postal zmagovalac med posamezniki. Tako smo prejeli kar dva pokala, na kar smo izredno ponosni.

Na turnirju v Bezeni smo med 17 ekipami zasedli 6. mesto.

V Framu smo (v sklopu občinskega praznika) sami organizirali turnir in na domačem terenu (med številnimi ekipami) osvojili 1. mesto, kar pomeni še posebej sladko zadovoljstvo.



Uspehe delimo z vami



Nazadnje smo se udeležili velikega kegljaškega turnirja na Taboru v Mariboru. Med vsemi udeleženci smo pristali na solidnem 4. mestu.

Zaradi naše maloštevilne ekipe se v času dopustov, žal, nismo mogli udeležiti še večjega števila turnirjev.

V ligaškem tekmovanju se je naša liga povečala iz 9 na 11 ekip. To je sicer dobrodošlo, a za seboj povleče tudi višje stroške, zaradi česar se nadejamo razumevanja in izdatnejše finančne podpore lokalne skupnosti. V naše tekmovanje so se iz druge v prvo ligo uvrstili tudi naši občinski kolegi iz DU Rače, za kar jim čestitamo in se že zelo veselimo lokalnega derbija 'El Clasico'.



Znamo se tudi zabavati

Občini Rače-Fram se zahvaljujemo za finančno pomoč pri izgradnji estriha v klubskih prostorih našega tekmovališča ter za finančno podporo pri izvedbi turnirja v sklopu občinskega praznika.

Lep športni pozdrav!

Milan BELA,
kapetan ekipe kegljaške sekcije

ŠPORTNO REKREACIJSKO DRUŠTVO KOPIVNIK

Kaj smo že in kaj še imamo namen izvesti letos?

Ta prispevek za septembrsko številko Novic nastaja v drugi polovici avgusta, kar pomeni, da bo poletje kmalu odšlo, bliža pa se čas, ko bodo učenci znova napolnili šolske klopi in bo prišla jesen.

Od našega zadnjega javljanja, ko smo vas seznanili s tedanjimi aktualnostmi in realiziranimi aktivnostmi v prvi polovici letošnjega leta, so minili trije meseci. Ne le, da so hitro minili - dobesedno odbrzeli so! Čeprav je bil to (med drugim) tudi čas dopustov, v našem društvu nismo mirovali. Tega ne počnemo niti sedaj; prav nasprotno - zavzeto se pripravljamo na zadnje četrtno leta in na to, da uresničimo za tedaj načrtovane naloge.

Kaj se je torej dogajalo in se dogaja pri nas?

V polnem zagonu je igranje nogometa. V okviru občinskega praznika smo 18. 6. 2017 izvedli tradicionalni mali nogometni turnir, ki je bil dobro obiskan.



Žal pa nam je vreme zagodlo pri pripravah in organizaciji pohoda na naš gorski ponos - Triglav, na vrh katerega smo se imeli namen povzpeti v začetku avgusta. A ne bomo vrgli puške v koruzo; pohod do Aljaževega stolpa in občudovanje sveta pod njim ostaja naša želja, ki jo bomo skušali uresničiti ob kakšni drugi priložnosti.

Za cilj smo si zadali dati piko na i tudi zunanji podobi naših klubskih prostorov. Tako smo na fasadi naredili zaključni sloj (v beli barvi).



Zadnje poletno neurje nam je ponovno hotelo narediti nekaj škode, a smo jo tokrat še dobro odnesli. V jeseni pa sledi še nekaj tradicionalnih prireditev: organizacija nogometnega turnirja generacij za naše člane (v sklopu praznika KS Fram), organizacija jesenskega piknika, pa tudi kakšna delovna akcija ne bo manjkala; v načrtu so čiščenje in žaganje drv za zimsko ogrevanje, barvanje napušča klubskih prostorov ter izdelava drenaže (v ozadju naših prostorov, po celotni dolžini).

Prireditve in delovne akcije so s strani naših številnih članov vedno dobro obiskane. Če kaj podobnega mika tudi vas, se nam pridružite in bodite o vsem obveščeni. Naša miselnost in delo v društvu temelji na tem, da si vsi po najboljših možnostih prizadevamo k čim večji prijetnosti bivanja v našem kraju in da se medsebojno medgeneracijsko družimo.

Zahvaljujemo se vsem donatorjem in si želimo še nadaljnje uspešno sodelovanje z matično občino in širšo skupnostjo.

Lep športno družabni pozdrav!

Sašo BELA



DRUŠTVO KRAJANOV KOPIVNIK

Vtisi z izleta po Gorenjski

V vsakoletnem planu delovanja Društva krajanov Kopivnik je tudi izvedba izleta za naše člane. Letošnji je bil že enaindvajseti; prvega smo organizirali leta 1997, ko smo se podali v Rogatec in Olimje, letos pa smo se potepali po naši prelepi Gorenjski.

Najprej smo se ustavili v Mojstrani in si z zanimanjem ogledali planinski muzej. Pot smo nadaljevali v Planico ter obiskali nordijski center in muzej, seveda pa so našo pozornost pritegnile tudi skakalnice. Nekaj najpogumnejših se je odločilo za adrenalinski spust po ZIP line. Tovrsten 'let' od vrha zaletišča do izteka skakalnice velikanke je bil zares svojstveno doživetje, ki nam je omogočilo, da smo vsaj približno začutili, kako se počutijo herojski 'orli', ki navdušujejo s svojimi poleti in nam ob TV ekranih ali pa kot obiskovalcem tekem pod Poncami jemljejo dih.

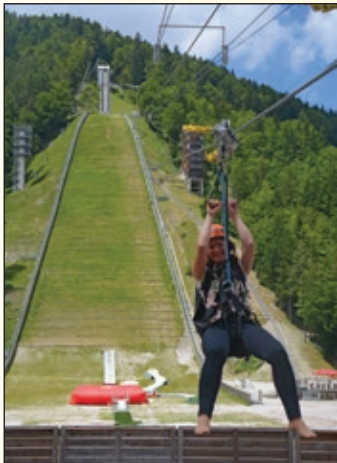

Tudi Dragica Lešnik, podpredsednica našega društva in članica občinskega sveta, se je z ZIP line spustila po skakalnici velikanke

Sprehod po slikovitih Zelencih, v sklopu katerega smo si ogledali izvir čudovito čiste vode Save Dolinke, nas je spomnil, da je čas za to, da potolažimo tudi naše želodce, saj lačen in žejen ne moreš potovati in si ogledovati znamenitosti.



Ogled izvira Save Dolinke - Zelenci

Kosilo smo si privoščili v znani restavraciji Avsenik v Begunjah, nato pa si ogledali še tamkajšnji muzej in film.



V Avsenikovem muzeju

Običajno se pot po Gorenjski konča na Bledu - nekateri jo mahnejo na ogled kraja peš, drugi se s pletno podajo na znameniti otoček sredi jezera, tretji raziskujejo in občudujejo grad nad skalo, četrti brbončice razvajajo s sladko lokalno kulinarično specialiteto - blejskimi rezinami. Mi smo vse to v preteklosti storili že večkrat, zato smo tokrat Bled, ki velja za enega večjih turističnih biserov ne le pri nas, ampak je znan in obiskan tudi s strani številnih tujcev, zaobšli, namesto tega pa si ogledali fontane piva v Žalcu in več vrst te priljubljene pijače seveda tudi preizkusili. Prijalo je!

Ob koncu izleta pa so se že porajala vprašanja, kam bi veljalo oditi naslednje leto. Morda v Ljubljano, naše glavno mesto, upravno in trgovsko središče Slovenije, kjer vabijo grad, Tromostovje, vožnja po Ljubljani in še marsikateri kotichek, vreden ogleda...

Vsak izlet je lep, če pri tem sodeluje tudi vreme in če ljudje pustijo skrb doma ter z dobro voljo pripomorejo k prijetnemu vzdušju. Da lepi spomini ostanejo živi čim dlje, pa poskrbimo tudi ljubitelji fotografije.

Stanko HOJNIK

Poslovni prostor - iščemo novega najemnika

Društvo krajanov Kopivnik išče novega najemnika za poslovni prostor bivše trgovine v Kopivniku. Prostor meri cca 70 m² in obsega prodajni prostor, skladišče, WC, predprostor in priročni skladišči.

Prostor je primeren za trgovino, mirno obrt ali skladišče.

Kontakt za informacije in ogled: Društvo krajanov Kopivnik, Kopivnik 4a, 2313 Fram (Stanko Hojnik, gsm 041 649 573).

ROKOMETNI KLUB RAČE

Zgodovinski uspeh naših rokometišev na šolskem državnem prvenstvu

Kljub temu, da je od zgodovinskega dogodka in uspeha naših rokometišev minilo že nekaj mesecev, je prav, da vas o tem še nekoliko podrobneje obvestimo (v prejšnji številki Novic smo zaradi časovne stiske postregli zgolj z bežno informacijo). Naši fantje, ki obiskujejo (oziroma so obiskovali) Osnovno šolo Rače, so namreč dosegli odlično tretje mesto v državi!

Pot do tega izjemnega podviga je bila težka, fenomenalna končna uvrstitev pa popolnoma zaslužena. Fantje so namreč brez težav premagovali osnovne šole v ožji regiji in se brez problemov uvrstili v četrtfinale državnega šolskega prvenstva, ki je bilo v Murski Soboti. Tam so najprej (na uvodni tekmi) premagali ekipo OŠ Murska Sobota, nato pa še zelo dobro ekipo iz OŠ Ormož ter tako osvojili 1. mesto, ki jih je vodilo naprej, med devet ekip v državi. Polfinalni turnir se je odvijal v naši domači telovadnici, kar je, skupaj z bučnim navijanjem sošolcev, fantom dalo dodaten elan. Na krilih lastnih želja in spodbude navijačev so, ob zelo borbeni igri, naprej premagali OŠ Slovenj Gradec, nato pa z veliko napora še OŠ Hudinja. Potrebno je povedati, da so obe nasprotni ekipi sestavljali zelo dobri igralci; govorimo o rokometiših, ki igrajo za RK Slovenj Gradec ter še posebej odličnih igralcih, ki izhajajo iz RK Pivovarna Laško Celje in so igrali za OŠ Hudinja. Prav slednja je bila velik favorit tega turnirja, ampak naši fantje se niso ustrašili - nasprotno: napeli so vse moči in vse do konca niso klonili. Za požrtvovalnost, trud in kolektivni duh so bili nagrajeni z osvojitvijo prvega mesta, kar jim je prineslo uvrstitev v veliki finale. Naj poudarim še, da je bila to prva tekma, na kateri so bili v telovadnici nameščeni novi rokometni goli. Lahko torej rečemo, da se je investicija že v startu obrestovala.



Polfinale, 22. 3. 2017

Finalni turnir je potekal 6. aprila 2017 v Hrpeljah. Na turnirju sta, poleg ekipe OŠ Rače, sodelovali še ekipi OŠ Hrpelje in OŠ Trebnje. Vsem, ki poznajo razmere

v slovenskem rokometu, je bilo jasno, da smo v tem finalu rokometni palčki. Obe osnovni šoli sta bili v celoti sestavljeni iz enakih ekip, ki sodelujeta v klubskem rokometnem prvenstvu in sta bili v tem letniku (2002) tudi že državna prvaka.

Kljub temu, da so imeli na finalnem turnirju naši fantje težave s poškodbami in boleznimi, so se borili po najboljših močeh in dosegli največ, kar je bilo realno mogoče. Medalja za 3. mesto jim tako ostaja v trajen spomin na odlično opravljeno delo.

Ob koncu podelitve so izbrali tudi najboljšo sedmerico finalnega turnirja; med to mlado in perspektivno elito so uvrstili tudi našega igralca Mitjo Kuharja. Razen njega so za Osnovno šolo Rače nastopali še Nino Jernejšek, Matevž Krepfl, Gašper Pungartnik, Luka Pungartnik, imenovanim pa so pomagali nekateri naši bivši igralci ter njihovi sošolci: Staš Mlakar, Blaž Vogrin, Andrej Moravs, Nejc Miholc, Nejc Gselman, Rene Soršak in Matjaž Kamenšek Pahič. Vse čestitke si zasluži tudi mentor OŠ Rače Boštjan Šterbal, ki je - tako kot vsi mi v klubu - neomajno verjel v to ekipo.



Dečki na finalu v Hrpeljah

Tretje mesto v rokometu je doslej največji uspeh fantov na šolskem nivoju in samo upamo lahko, da bo kateri ekipi to v prihodnosti uspelo ponoviti. Zato bodimo (in tudi moramo biti) vsi - šola, občina, starši mladih uspešnih rokometišev ter mi v klubu - ponosni na ta uspeh, ki brez velikih besed sam po sebi zgovorno priča o marsičem.

Andrej KUHAR,
trener dečkov

*Ni največji dosežek, da nikoli ne padeš,
ampak to, da se po padcu pobereš.
Imeti moraš dolgoročne cilje,
da te ne potrejo kratkoročni neuspehi.*



Rokometni klub Rače na turnirju Kärnten Trophy

V Rokometnem klubu Rače smo se z dvema ekipama udeležili mednarodnega turnirja Kärnten Trophy 2017, ki je potekal v Celovcu, v času od 14. do 19. 8. 2017. Na turnirju je nastopalo okrog 80 ekip iz enajstih držav. Bili smo edini predstavniki Slovenije.

Turnir je bil lepo organiziran, zanimiv in ker nam je služilo še vreme, smo se za nameček lahko skoraj vsak dan kopali v Vrbskem jezeru, si ogledali središče Celovca in obiskali Minimundus.



Naša dekleta na otvoritvi turnirja

Ekipa deklic letnik 2004 in mlajše je nastopala v kategoriji WU 13. Mlade rokometiške so odigrale šest tekem, od tega so jih pet izgubile in eno zmagale. Igrale so: KS Zgoda Ruda Slaska (Poljska), Rot Weiss Neckar (Nemčija), Studenski grad Belgrad (Srbija), SG SCF SVVW (Avstrija), HC Vöslau (Avstrija) ter HC Arsenal Taureni (Romunija). Dekleta so se borila po svojih najboljših močeh, vendar se je videlo, da so se v turnirskem vrstincu znašle prvič in še niso imele potrebnih izkušenj. V naši ekipi so nastopale: Ana Janc, Klara Zel, Tjaša Unuk, Alja Koletnik, Naja Dobnik, Lana Petrovič, Mia Ducman, Sara Primožič, Lea Kmetič, Julija Sagadin in Ana Vogrin.



Dekleta WU 13 ob Vrbskem jezeru

Ekipa kadetinj, to so dekleta letnik 2001 in mlajše, je nastopala v kategoriji WU 16 in svojo nalogo opravila z odliko. Rokometiške so odigrale šest tekem, pri čemer so morale premoč priznati samo zmagovalni ekipi. V predtekmovanju so igrali: HSG Bärnbach/Köflach

-Avstrija (poraz 13:15), JSG Balingen-Weilstetten - Nemčija (zmaga 18:10), ASC Algund - Italija (zmaga 17:6) ter KFUM Trollhättan - Švedska (zmaga 14:9). Sledilo je polfinale, kjer so naša dekleta znova igrala proti KFUM Trollhättan (Švedska) ter gladko zmagala (12:6) in se uvrstila v finale. V sklepnem delu so se naše rokometiške pomerile z avstrijsko ekipo HSG Bärnbach/Köflach in kljub veliki želji klonile pred nasprotnicami (19:11). Na koncu turnirja so torej osvojile odlično 2. mesto. Za ekipo kadetinj so igrale: Eva Gradišnik, Maša Mandl, Klara Otič, Nadin Zorec, Tina Skodič, Ana Vogrin, Nika Dobnik, Kaja Trifkovič, Sara Petrovič, Alja Krasnič, Tinkara Senegačnik Jakovac in Sara Žunič. Čestitke dekletom za nastope na turnirju!



Vsa dekleta skupaj; po osvojenem 2. mestu na turnirju

Na turnirju punce seveda niso bile same, saj smo za njih skrbele trenerka obeh ekip Lea Klemenčič, pomočnica trenerke Alenka Rižner - Šibila in Klara Šibila, ki je pomagala pri logistiki. Spale smo v telovadnici ene izmed šol v Celovcu, do dvoran pa se vozile z mestnim avtobusom. Rokometni turnir so si ogledali tudi starši mladih športnih nadobudnic, dve družini sta bili ves čas tam, nekateri pa so prišli za kakšen dan ali dva. Ponosni smo na dejstvo, da smo na finalu imeli najbolj bučno podporo. Dekleta so se na turnirju prijetno zabavala, se družila in krepila socialne veščine.

Brez skrbi - še bomo šli na kakšen turnir. Sedaj pa najprej sledijo priprave na novo sezono 2017/2018, kjer znova želimo uspešno zastopati Rokometni klub Rače.

Alenka RIŽNER - ŠIBILA

Ne pozabimo, da je vsak človek luč - eden večja, drugi nekoliko manjša. Kraji dobivajo štiri vrste svetlobe: sončno, Lunino, zvezdno in človeško. Glavni sta dve: sončna in človeška. Če zmanjka prve, je konec, umreš. Če zmanjka druge, postopno umiraš.



DRUŠTVO VINOGRADNIKOV RAČE-FRAM

Vinogradniška maša in postavitvev klopotca

Že po tradiciji vinogradniki ob začetku mehčanja gozdnih jagod postavljajo klopotce. To je za vinogradnike predvsem družabno-kulturni dogodek in praznik. Za ohranjanje te tradicije skrbimo tudi v našem Društvu vinogradnikov Rače-Fram (v nadaljevanju: DV).

Društveni klopotec postavljamo od leta 2010 in sicer na lepi lokaciji, blizu kapelice sv. Neže nad Framom, med vinogradi družine Greif. Klopotec vsako leto postavljamo v nedeljo, neposredno pred praznikom Marijinega vnebovzjetja. Letos se je ta dogodek odvil 13. avgusta, takoj po vinogradniški maši, ki je bila tokrat posvečena Stanku Šternu, nedavno preminulemu dolgoletnemu predsedniku DV.



Sveto mašo je daroval Robert Emeršič, župnik iz Rač, z branjem prošenj pa je sodeloval Milan Rakovnik, sedanji predsednik društva

Postavljen klopotec naznanja čas, ko se bliža jesen in začetek priprav na trgatvev, obenem pa nas s svojim značilnim zvokom razveseljuje, pomirja in popestri podobo goric.

Na postavljanju klopotca smo se zbrali številni vinogradniki, člani DV ter drugi ljubitelji vinogradništva in tradicije postavljanja lesene klopotajoče naprave, katere poglavitna naloga je odganjanje požrešnih ptičjih kljunov in drugih nepovabljenih gostov, ki se nahajajo v vinogradih.



Udeleženci slovesnosti

Ob postavitvi klopotca so člani DV pripravili kratek kulturni program. Navzoče je najprej pozdravil predsednik društva Milan Rakovnik, nato še župan naše občine Branko Ledinek. Zatem sta župnika Frama in Rač blagoslovila klopotec ter okoliške vinograde, s prošnjo za dobro letino.



Framske župnik Franc Dermol blagoslavlja vinograde

Sledila je postavitvev klopotca na za to pripravljen drog, kar je (s pomočjo dvigala) opravil gospodar vinograda, Robi Greif. Klopotec je tudi zavrtel, da smo lahko slišali njegov zvok.

V nadaljevanju programa smo sodelovali še: moški pevski zbor KUD dr. Pavel Turner iz Frama, harmonikar Filip Frešer, Andraž Greif (varuh klopotca), Sonja Greif in avtor tega prispevka.



Moški pevski zbor framskega KUD je zapel med vinogradi družine Greif



Sonja Greif je recitirala priložnostno pesem



Filip Frešer s harmoniko spremlja postavljanje klopotca

Za zaključek smo se prisotni še okrepčali ter družili v veselem in prijetnem vzdušju.



*Udeleženci etnografske prireditve.
Veliko jih je bilo tudi v senci obloženih trsov
Vse foto: Slavko Osebik*

Skupaj smo nazdravili klopotcu in malo pozabili na sušo, zaželeli pa si tudi vnovičnega snidenja ob postavljanju klopotca prihodnje leto.

Tone KOLAR

*Življenje je tisto, kar se zgodi,
medtem ko delaš druge načrte.*

*Ne odlašaj na jutri,
v čemer lahko uživaš danes.*

*Biti nezaželen, neljubljen,
zapostavljen in od vseh ljudi pozabljen,
je večja revščina in lakota
kot ne imeti kaj jesti.*

PROSTOVOLJNO GASILSKO DRUŠTVO SP. IN ZG. GORICA

Pestre dejavnosti in novi uspehi v naših gasilskih vrstah

Na domu našega PGD 24 ur dnevno dostopen defibrilator

V času od prejšnjega poročanja smo v društvu izvajali različne aktivnosti. Najprej moramo omeniti izvedbo tečaja prve pomoči in uporabe AED (defibrilator - za primere nenadnega zastoja srca), ki se ga je udeležilo več kot 35 tečajnikov. Prav tako vse občane obveščamo, da je na našem gasilskem domu nameščen AED, ki je v primeru potrebe prosto dostopen 24 ur dnevno. Uporaba AED je razmeroma preprosta, zato vsem, ki se niste udeležili tečaja, predlagamo, da si pridobite tovrstna znanja na katerem od prihodnjih tečajev oz. si koristne osnovne informacije pridobite na internetu; mogoče vam bodo prav prišle že jutri, v kolikor bo pomoč potreboval kdo od bližnjih.

Kratek pregled našega ostalega dela

Konec maja 2017 smo se udeležili tekmovanja Gasilske zveze Maribor, kjer so sodelovale štiri naše desetine: desetina pionirjev, desetina mladincev, desetina članov A in desetina članov B. Najprej vse pohvale tekmovalcem in mentorjem, ki so veliko časa namenili pripravi na tekmovanje. Naši tekmovalci so se dobro odrezali, pri čemer je potrebno izpostaviti doseženo 2. mesto desetine članov B, ki bo konec septembra nastopala na regijskem tekmovanju.



*Naša mladina med igro
Foto: Natalija Vratinčič*

Prav tako smo se udeležili dneva gasilca GZ Maribor ter občinske gasilske vaje, ki je konec junija potekala v kraju Šestdobe. Na tem mestu bi se zahvalili občinskemu poveljstvu za odlično izvedbo vaje, na kateri smo lahko vsa društva dokazala, da imamo ustrezno strokovno znanje za uspešno izvajanje operativne dejavnosti.

Sodelovanje z DVD Tisno (Murter)

Do sedaj se še nismo pobratili z nobenim društvom, zato smo zavzeli enotno stališče, da bi bilo dobrodošlo, prijetno in koristno nadgraditi tudi ta del delovanja. Z namenom uresničitve tovrstnega cilja smo letošnjo pomlad pričeli sodelovati z DVD Tisno, ki se nahaja na Hrvaškem, v Dalmaciji, konkretno na otoku Murter. Naša predstavnica sta se udeležila njihovega občnega zбора, njihovi predstavniki pa so se maja oglasili na obisku pri nas. Prav tako so nas povabili na spominsko slovesnost ob 10. obletnici tragedije na Kornatih, kjer je tedaj življenje izgubilo večje število gasilcev, med njimi tudi mladi člani DVD Tisno. Ekipa naših gasilcev se je odzvala povabilu in se udeležila spominske slovesnosti v Tisnem in na Kornatih, kjer ni manjkala niti hrvaška predsednica.



Tudi po 10 letih je spomin na kornatsko tragedijo še zelo živ



Slovesna predaja našega vozila gasilcem DVD Tisno

V znak dobrega sodelovanja in pomoči kolegom gasilcem smo jim podarili naš več kot 20 let star kombi Peugeot boxer, ki nam za opravljanje dejavnosti ni bil več potreben. Hkrati smo jim podarili tudi opremo, ki so jo prispevala še preostala gasilska društva v občini. Hrvaški gasilski tovariši se za vso pomoč iskreno zahvaljujejo.

V pričakovanju jeseni

V prihajajoči jeseni bomo izvajali klasične dejavnosti. Posvetili se bomo nadaljevanju usposabljanj, operativnim vajam in drugim aktivnostim; slednjih ne bomo izvajali le oktobra, ki je mesec požarne varnosti.

Vabimo vas, da si več aktualnosti in utripov našega delovanja ogledate na Facebook strani: www.fb.com/pgdgorica.

Peter FINGUŠT



OBJEM JESENI

Sonce svetlo, iskrivo, z vsakim novim dnem izgublja svojo silovitost, moč, letošnja dolgo trajajoča poletna pripeka počasi, a vztrajno mineva, popušča, prej tihi, osamljeni šolski hodniki pa so znova polni nalezljivega smeha in značilnega mladostnega trušča.

Narava v najlepše živo pisane barve že malo utrujene drevesne liste obleče, ko zažarijo v zlato rumeni, rdeči, rjavi, pa zapiha veter in veje do gogle sleče.

Tudi ljudje se, ko svetloba vse bolj ugaša, umirimo in postanemo kar nekoliko leni, spet več smo doma, bolj smo zapečkarški, še najbolj spominjamo na cvetje v jeseni.

ZDRAVJE - NAŠE NAJVEČJE BOGASTVO

Bolečina v peti

Eden najpogostejših vzrokov za bolečino v peti je plantarna fasciopatija (PF) ali plantarni fasciitis. Gre za simptome po poteku fascije v ali brez prisotnosti trna v peti. Trn v peti, ki je viden na RTG posnetkih, še ne pomeni, da bo oseba imela tudi bolečine, saj je najdba trna lahko tudi popolnoma asimptomatska. Plantarna fascija je široka fibrozna aponevroza, ki se pahljačasto razširja po podplatu.



Plantarna aponevroza in tipična mesta bolečine pri plantarni fasciopatiji

Bolečina v peti je pogost razlog za obisk zdravnika. Pojavi se lahko v vseh življenjskih obdobjih, vendar se najpogosteje pojavlja med 40. in 60. letom starosti. Prisotna je pri fizičnih delavcih, aktivnih športnikih, pa tudi pri ljudeh, ki imajo pretežno sedeče delo.

Oboleli poročajo o bolečih prvih jutranjih korakih ali o bolečini v peti ob začetku aktivnosti po dolgotrajnejšem mirovanju (sedenju ali ležanju). Tipično je, da se s hojo bolečina nekoliko zmanjša, vendar se po daljši aktivnosti (hoji, stoji, teku) ponovno stopnjuje.

Dejavniki tveganja za bolečino v peti so:

- anatomske (debelost (ITM>30), starost, plosko stopalo, visoki medialni vzdolžni stopalni lok, prikrajšava Ahilove tetive in prikrajšava mišic zadnje lože spodnjega uda),
- biomehanske (hiperpronacija, omejena dorzifleksija gležnja, šibke intrinzične mišice stopala in šibki plantarni fleksorji stopala),
- okoljski (neprimerna obutev, bosa hoja, dolgotrajna obremenitev /stoječe delo, tek/, sedeč način življenja, neaktivnost, trda podlaga, nezadostno mišično raztezanje, hitro povečanje aktivnosti v kratkem času).

Najpogostejši razlog za bolečino v peti so biomehanske disfunkcije stopala, lahko pa je razlog tudi vnetni, nevrološki, neoplastični, poškodbeni ali sistemski.

Zdravljenje plantarne fasciopatije praviloma poteka stopenjsko in v kombinaciji več pristopov. Obsega raztezne vaje in fizioterapijo, lokalno hlajenje bolečih mest, UZ, protibolečinsko elektroterapijo, nesteroidna protivnetna zdravila, injekcije, uporabo vložkov za v čevlje, nočne orteze, udarne globinske valove in kot zadnja možnost operativni poseg. Konzervativna oblika zdravljenja je učinkovita v več kot 90 %.

Prvi pristop k zdravljenju je program razteznihih vaj za raztezanje plantarne fascije in Ahilove tetive, ki se jih bolnik nauči s pomočjo fizioterapevta in jih potem lahko redno izvaja doma.



Raztezne vaje za meča (3x30 sek. z vmesnimi 30 sek. odmori)



Raztezanje plantarne fascije z masažo in uporabo žogice ali valja (3x1 min. s vmesnimi 30 sek. odmori)

Vaje izvedemo zjutraj in zvečer. Vaje so lahko neudobne in rahlo boleče. Pri razteznihih vajah za meča mora biti koleno iztegnjeno!

Za vsa dodatna vprašanja smo vam na voljo v Vivagib, zasebni fizioterapiji d.o.o., Gozdna ulica 24, Rače.

Tel. številka: 02/609-7381, 040/799-733, e-mail: vivagib@gmail.com. Najdete nas tudi na spletu - <https://www.vivagib.si> ali na Facebooku.

Alenka DAJČMAN, univ. dipl. inž. zoot, dipl. fiziot., terapevtka ortopedske medicine in manualne terapije

PISALI STE NAM

V spomin Stanku Šternu



»Žal so nekateri naši vinogradniki že odšli v večne vinograde,« je zapisal v zborniku ob desetletnici delovanja Društva vinogradnikov Rače-Fram. V letošnjem poletju se jim je pridružil tudi on - Stanko Štern.

Rodil se je leta 1947 med petimi otroki Bajtnerjevih, kakor je domače ime hiše. Po šoli se je izobrazil v kovinarski stroki, nato pa do upokojitve služboval v Elektrokovini. Po poroki sta z ženo Betko na temeljih hiše prednikov ustvarila novo domačijo, ki je postala topel dom otrokoma Matjažu in Andreji. Okrog so idilično uredili zemljišče in po njihovem zgledu je zdaj zaselek Lokmirce lepo urejen. V veselje in ponos mu je bil vinograd, ki ga je ustvaril.

Poleg službe in dela doma se je razdajal z dejavnostjo za splošno korist v rodnem zaselku, domači vasi Kopivnik, v Krajevni skupnosti Fram in Občini Rače-Fram.

Mlad se je vključil v delo na komunalnem področju, predvsem pri urejanju Lokmirc. Sodeloval je pri gradnji ceste - najprej makadamske, nato asfaltirane. Bil je aktiven v odboru za napeljavo elektrike in telefonije v Kopivniku. Kot član gradbenega odbora za izgradnjo vaškega doma in trgovine je tvorno sodeloval pri tovrstnih delih. V Framu je bil izvoljen v svet krajevne skupnosti in postal podpredsednik tega organa, v občinskem merilu pa je sodeloval v tamkajšnjih odborih. Kot član župnijskega sveta je pomagal z delom pri cerkvi in v župniji. Pri vseh udejstvovanjih je bil poznan po svoji premišljeni, odločni besedi.

V Kopivniku je bil med ustanovnimi člani društva krajanov. Po ustanovitvi leta 1994 je bil prvi predsednik, nato dalj časa podpredsednik, ves čas pa aktiven odbornik in delaven član društva. Redno se je udeleževal društvenih aktivnosti.

Ko se je po tečaju in predavanjih o vinogradništvu na Framskem ob koncu devetdesetih let pokazala želja po izobraževanju in druženju vinogradnikov, je bil med pobudniki za ustanovitev društva. Ustanovili so sekcijo pri Turističnem društvu Fram in on jo je vodil. Ko so se jim pridružili še nekateri vinogradniki iz sosednjih občin, je ob ustanovitvi samostojnega Društva vinogradnikov Rače-Fram leta 2001 postal njegov predsednik. Z organizacijsko sposobnostjo je prevzel odgovorno delo, ki ga ni bilo mogoče realizirati brez veliko znanja in osebnega angažiranja. Društvo je z njegovim prizadevanjem izobraževalo članstvo s predavanji, praktičnimi prikazi, strokovnimi ekskurzijami, ocenjevanjem vin in drugim. Vedno bolj se je kazal napredek na vinogradniškem in vinarskem področju. Nekdaj priznana vina tega območja so spet pridobivala na veljavi. Prisluhnil je pobudi in pripomogel k uresničitvi želje po zasaditvi potomke

najstarejše trte pred domom krajanov v Morju. Za prijetno druženje je z društvom ter skupaj z župnikoma iz Frama in Rač pripravljaj vinogradniško mašo in ohranjal običaj postavljanja klopota. Pri gradu v Račah pa je, v sodelovanju z občino, pomemben njegov prispevek pri izvedbah tradicionalnega martinovanja. S tem je društvo prispevalo k razvoju turizma in prepoznavnosti matične občine.

Za svoje delo v dobrobit skupnosti je, poleg društvenih in krajevnih priznanj ter zahval, prejel tudi priznanje župana in spominsko plaketo - najvišje občinsko priznanje. Lani je predsedovanje dobro vpeljanega dela društva predal nasledniku.

Velika množica, ki je Stanka Šterna pospremila na njegovi zadnji poti, je pokazala, da je bil s svojim delom na družbenem in društvenem področju poznan in cenjen. Pri poslednjem slovesu so mu v nagovorih izrekli zahvale v imenu občine s krajevno skupnostjo, društva vinogradnikov in društva krajanov.

*Za Društvo krajanov Kopivnik in
Društvo vinogradnikov Rače-Fram:
Slavko OSEBIK*

Skupen ribiški piknik je več kot uspel

Junija 2017 smo odborniki KO RK Fram in člani Župnijske Karitas Fram sprejeli prijazno povabilo predsednika Ribiškega društva Fram, Jožeta Erhatiča. Z veseljem smo se odzvali ter se udeležili skupnega ribiškega piknika, ki so ga organizatorji pripravili 14. 6. 2017 popoldan. Tedaj smo se v ta namen zbrali pri framskem ribniku, ob ribiški koči.

V idiličnem okolju so nas pozdravili prijazni člani ribiškega društva. Kar precej se nas je zbralo in takoj je stekel pogovor, ki se je nadaljeval v prijetno druženje.



Ker smo povabljeni udeleženci kmalu ugotovili, da se v svojem prostem času ukvarjamo s podobnimi problemi in



srečujemo s stiskami istih ljudi, smo v živahnih pogovorih izmenjali mnogo izkušenj, doživetij in dobrih praks.

Ribiči so nas razvajali z odlično pripravljenimi specialitetami, s harmoniko pa nas je zabaval nadarjeni Luka Gselman - Toplak; bilo je tako živahno in sproščeno, da smo celo zaplesali. Skratka, lepo smo se imeli in preživeli čudovit popoldan. Še več: na predlog prvega moža Ribiškega društva Fram smo sklenili, da bo takšen piknik odslej vsako leto in sicer v mesecu juniju, v času praznovanja občinskega praznika.

Hvala vam, dragi framski ribiči, veselimo se ponovnega snidenja z vami!

*V imenu KO Rdečega križa Fram in Karitas Fram
Sonja TIŠIČ*

Obročkanje belih štokelj

Bela štoklja *Ciconia ciconia* sodi med najbolj karizmatične vrste ptic pri nas. Živi in gnezdi blizu človekovih bivališč, ponekod kar sredi vasi in naselij. Gnezda spleta najpogosteje na drogovih električne napeljave. Gnezdi lahko tudi na drevesih ali na dimnikih hiš, kar je pri nas - žal - vse redkeje.

Bela štoklja naseljuje celotno Evropo (razen skrajnega severnega dela). Najbolj številna je v srednjem in vzhodnem delu Evrope, njen populacijski status je trenutno stabilen. V Sloveniji gnezdi v Pomurju, Slovenskih goricah, v nižinskem delu Podravja, Posavja in na Dolenjskem. Slovenska gnezditvena populacija presega 200 parov. V zadnjih letih ugotavljamo, da je gnezditvena populacija v Prekmurju v rahlem upadanju. Vzrok temu so prav gotovo spremembe v kmetijstvu. Zaradi intenzivne obdelave izginjajo ekstenzivni biotsko pestri travniki, velike njivske površine pa so ekološko sterilne in na njih štoklje ne najdejo dovolj hrane.

Selitev

Bele štoklje se kmalu po gnezdenju zbirajo v manjše jate in običajno koncem julija in avgusta pričnejo s selitvijo. Vzhodno- in srednjeevropska populacija se seli preko Balkana, Turčije, Bližnjega vzhoda ter naprej po afriškem kontinentu, kjer se mnoge ustalijo na območju Sahela. Nekatere pa nadaljujejo pot vse do Južnoafriške republike. Razdalja celotne selitvene poti v eno smer znaša okoli 10.000 km. Mlade štoklje naslednje leto praviloma ostanejo v Afriki in se ne vračajo v gnezditveno območje. Vrnejo se šele v tretjem ali četrtem letu starosti, ko spolno dozori in pričnejo gnezdititi.



Skrbna mama štoklja • foto: Stanko Jamnikar

Žal veliko mladih štokelj na selitvi propade. Najpogostejši vzrok je trk v žice električnih vodov, zastrupitev, neurja, promet in nezakonit divji lov na Bližnjem vzhodu in v Afriki.

Obročkanje v občini Rače-Fram

Tudi letos smo ornitologi in sodelavci Prirodoslovnega muzeja Slovenije (PMS) obiskali gnezda štokelj v SV Sloveniji in z obročki označili mladiče v gnezdih.



*Včasih v gnezdu naletimo na štiri ali pet mladičev
Foto: Franc Bračko*

Akcijo obročkanja smo opravili 23. in 24. junija. V dveh dneh smo obiskali 80 gnezd na Dravskem polju, Slovenskih goricah in v Pomurju. Z obročki smo opremili 114 mladičev štokelj. Do gnezd smo dostopali s pomočjo avtodvigala (košara), ki je posebej prirejeno za delo na višini in drogovih z električno napeljavo pod napetostjo.



Obročkanje mladičev na gnezdu • foto: Stanko Jamnikar

V občini Rače-Fram smo obiskali štiri aktivna gnezda štokelj: ob Ptujski cesti (lani je štoklja gnezdila na lipi), v Podovi ter obe gnezdi v Gorici. Letos so dorasli trije

mladiči v Gorici in trije v Podovi. Vsi so bili opremljeni z oštevilčenimi obročki.

Namen obročkanja mladičev štokelj je spremljanje njihovih selitvenih poti in ugotavljanje območja prezimovanja ter kasnejšega gnezdenja. Mladiči običajno poletijo konec meseca junija. Na nogi nosijo posebne ELSA plastične obročke s kodo in oznako naše države ter slovenskega obročkovaškega centra (SLL), ki deluje v okviru Prirodoslovnega muzeja Slovenije.



ELSA obroček s kodo • foto: Franc Bračko

Oznako na obročku lahko s pomočjo običajnega daljnogleda preberemo tudi na večji razdalji, kar izjemno poveča možnost najdb oziroma povratnih informacij.

Dosedanje ugotovitve

V občini Rače-Fram štoklje obročkamo že preko 30 let. V tem času smo ugotovili, da je v Dupleku gnezdila štoklja, ki je bila kot mladič obročkana leta 1985 v Ješenci. V Dupleku je gnezdila v letih 1990 in 1991 (stara 7 let). V naslednjih letih se štoklja ni več vrnila na gnezdo, kar pomeni, da je verjetno propadla. Da bi se katera od mladih štokelj kot gnezdilka vrnila v rodno gnezdo, doslej nismo ugotovili.

V lanskem letu smo v Sloveniji iz Izraela prejeli več podatkov o prebranih obročkih naših štokelj (med njimi sta bili tudi štoklji, ki sta bili obročkani v Hočah in Sp. Gorici pri Račah). Opažene so bile v skupini 1500 štokelj, ki so počivale med selitvijo. Zadnja leta v Račah in okolici posamezne štoklje tudi prezimujejo. Med njimi je osebek, ki je bil obročkan kot mladič leta 2008 v italijanskih Udinah.

V kolikor boste kje opazili štokljo z obročkom in ga boste uspeli prebrati, prosimo, da nam podatke z obročka (črke in številko), datum ter lokaliteto sporočite v Prirodoslovni muzej Slovenije, Prešernova 20, Ljubljana.

Brez obročka na štokljinih nogah (ta predstavlja njeno 'osebno izkaznico') in beleženja ter spremljanja njenih podatkov bi bile te informacije izgubljene. Obročkanje ptic je prav gotovo eden od načinov, kako spoznati mnoge skrivnosti narave, ki so ljudem običajno neznane in skrite.

S pomočjo Občine Rače-Fram ohranjamo naravo. Ob tej priložnosti se županu Branku Ledineku prisrčno zahvaljujemo za gmotno podporo pri izvedbi akcije obročkanja štokelj.

Franc BRAČKO, vodja akcije obročkanja
Milan VOGRIN, DPPVN

V Novicah št. 73-1/2017 smo objavili 1. del obsežnejšega zapisa z naslovom 'Prva pomoč za hišne ljubljence', ki smo ga na začetku letošnjega leta prejeli iz PRIMAVET veterinarske ambulante Rače, njegov avtor pa je Primož Šušterič, dr. vet. med.

Izvedeli ste torej že, kako ravnati, kadar hišni ljubljenci potrebujejo nujno veterinarsko oskrbo, kako v teh primerih poskrbeti za lastno varnost ter kaj storiti, če se hišni ljubljenci duši, če ne diha, če nima utripa in /ali če je zastrupljen.

V tokratnem nadaljevanju (2. del) se lahko seznanite, kaj storiti, če ima hišni ljubljenci epileptični napad, če je ranjen, če krvavi, če ima opekline, če doživi toplotni udar in če ga piči kača.

Prav tako lahko spoznate nalezljive bolezni mačk. (Uredništvo)

Prva pomoč za hišne ljubljence **(2. del)**

Kaj storiti, če ima hišni ljubljenci epileptični napad?

- * Umaknite ljubljence na varno mesto, stran od pohištva in drugih predmetov, ki lahko povzročijo poškodbe. Uporabite odejo in jo dajte pod in okoli živali, da jo zaščitite. Nikar ne držite ljubljence na silo, da bi s tem zaustavili napad.
- * Ostanite mirni.
- * Merite, koliko časa traja napad (ponavadi 2 - 3 minute); če traja več kot 3 minute in če jih je 5 ali več, takoj poiščite veterinarsko pomoč.
- * Po napadu poskrbite, da bo ljubljenci v toplem in mirnem prostoru ter ostanite mirni. Pomirjajoče govorite s psom, da se pomiri. Vsakega psa, ki je imel napad, je treba pregledati in narediti kemično analizo krvi. O vsakem napadu, ki ga ima vaš pes, obvestite veterinarja. Zabeležite si, kdaj se je napad zgodil in kako močan je bil.

Kaj storiti, če je hišni ljubljenci ranjen?

- * Če je mogoče, imobilizirajte okončino, preden žival premaknete, vendar imejte v mislih, da to ni nujno potrebno ali pa lahko povzroči še več škode, zato je najbolje poiskati veterinarsko pomoč. V primeru, ko živali ne morete hitro peljati k veterinarju, okončino imobilizirate tako, da na obe strani tace namestite trdo in ravno oporo (deščico, karton, palice) ter okončino povijete ali prelepate z lepilnim trakom.
- * Če je tujek v rani, ga ne odstranite, ampak takoj odpeljite žival do veterinarja.
- * Med prevozom do veterinarja naj bo ljubljenci omejen na majhnem prostoru, da se zmanjša nevarnost dodatnih poškodb. Lahko ga položite v živalski transporter ali škatlo, pri tem pa pazite, da ima dovolj zraka. Za večje živali lahko uporabite desko, sani, odejo ali kaj podobnega, kar deluje kot nosilo.
- * Pred prihodom obvestite veterinarja ali nujno veterinarsko ambulanto, da bodo pripravljeni, ko boste prišli.



Kaj storiti, če hišni ljubljencek krvavi?

- * Čim hitrejša zaustavitev krvavitve pripomore, da ljubljencek doživi manjši šok in ne kolapsira. V kolikor žival hudo krvavi, je potrebno oceniti količino izgubljene krvi. V tem času živali ne dajajte vode in/ali hrane (morebitna potreba po anesteziji).
- * Tujke, trne in ostre predmete odstrani veterinar, do takrat pa je najbolje rano samo tesno poviti.
- * Krvavitev zaustavite tako, da nanjo položite čisto gazo (ne tkanine ali vate) in z direktnim pritiskom prstov na rano zaustavljate krvavitev. Ko se začne kri strjevati (to traja nekaj minut), je priporočljivo rano trdno poviti.
- * Strjevanja krvi ne preverjajte vsakih nekaj sekund, ampak zadržite pritisk najmanj 3 minute in šele nato preverite strjevanje.
- * Krvavitev, ki je huda in je na nogah, je potrebno podvezati (z elastiko ali gazo). Podvezo se popusti vsakih 15 do 20 minut in sicer za 20 sekund.
- * V primeru, če krvavitve niso zunaj vidne, žival pa izkašlja krvavo peno, krvavo urinira, ima napet abdomen in blede sluznico, takoj poiščite veterinarsko pomoč.
- * Hujše rane mora oskrbeti veterinar, zato je potrebno ljubljencek v roku 24 ur odpeljati k veterinarju, ker bo morda potreboval antibiotike.

Kaj storiti, če ima hišni ljubljencek opekline?

- * Opekline lahko nastanejo ob stiku z vročimi predmeti, tekočinami, kemikalijami ali ob izpostavljenosti električni napetosti. Lahko so blage in površinske in ne potrebujejo veterinarske oskrbe. V takem primeru ljubljenceku pomagajte tako, da mu prizadeti del telesa ohladite z mrzlo vodo ali zavojčkom ledu.
- * Nikar ne nanašajte krem, mazil ali losjonov.
- * Rano do prihoda k veterinarju povijte s čisto gazo.
- * Pri opeklinah druge (nastane oteklina in pride do spremembe kože) in tretje stopnje (globoke opekline, koža je bela ali črna, prisotna je huda bolečina, žival je v šoku) je nujno potrebna veterinarska oskrba.

Kaj storiti, če hišni ljubljencek doživi toplotni udar?

- * Da je ljubljencek doživel toplotni udar, se prepozna tako, da žival sopiha in se slini, sluznica se obarva živo rdeče, telesna temperatura pa se poveča.
- * Toplotni udar poteka v dveh fazah; v prvi fazi nastopijo bruhanje, driska, blede sluznica, žival pa je ataksična. Če ne odreagiramo hitro, se ljubljencek sesede in pade v komo.
- * Ob nastopu toplotnega udara ljubljencek nemudoma umaknite v senco in mu (če je pri zavesti) nudite ohlajeno vodo. Hladite ga z mlačno vodo (mrzla voda krči krvne žile in upočasnjuje odvajanje toplote) po tilniku, trebuhu in po šapah. Mokra brisača mu lahko zavijete okoli vratu in glave (ne pokrivajte mu oči, nosu ali ust) in mu položite zavojčke ledu na trebuh in med stegna.
- * V drugi fazi takoj pokličite veterinarja.
- * Če obstaja možnost, lahko žival polivate s tekočo vodo po vsem telesu (predvsem trebuhu in med zadnjimi nogami) in ji masirate noge. Odtečeno toplo vodo je potrebno premikati proč, saj absorbira telesno toploto.

Kaj storiti, če hišnega ljubljenceka piči kača?

Če vašega ljubljenceka ugrizne strupena kača ali sumite, da ga je, morate takoj poiskati veterinarsko pomoč.

Žival poskušajte čim bolj umiriti in jo raje nesite, kakor da ji pustite hoditi, saj mirovanje upočasnjuje širjenje strupa z mesta ugriza v krvni obtok. Nikoli ne sesajte strupa iz rane, niti ne prevezujte prizadetega mesta, saj lahko s tem povzročite dodatno škodo. Na otečen del lahko aplicirate tudi hladne obkladke.

Predstavitev nalezljivih boleznih mačk



FIV - MAČJI AIDS

Mačji aids je nalezljiva virusna bolezen, ki jo povzroča virus imunskega primanjkljaja oz. virus FIV (ang. Feline Immunodeficiency Virus). Napada imunski sistem mačk in povzroča, da so te živali bolj dovzetne za druge okužbe. Najbolj pogosto se bolezen prenaša z mačjimi ugrizi in praskami, zato so mačjemu aidsu bolj podvržene divje oz. prostoživeče ter nekastrirane oz. nesterilizirane mačke, saj se le-te pogosteje potepajo. Bolezen se prenaša tudi iz matere na plod tekom brejosti in/ali pri mladičkih preko sesanja, redkeje pa se mačke okužijo s parjenjem.

Okužene mačke lahko živijo več let brez pojava kliničnih znakov. Najpogosteje se bolezen kaže z izgubo apetita, hujšanjem, vročino. Za mačji aids so značilna vnetja v ustni votlini, kot npr. vnetje obzobnih tkiv (stomatitis) in vnetje dlesni (gingivitis), kronična obolenja in/ali ponavljajoča se vnetja oči, sluhovodov, zgornjih dihal ter sečil. Na bolezen se posumi na podlagi zgoraj navedenih kliničnih znakov ter na podlagi hemograma, ki pokaže znižano število belih krvničk in rdečih krvničk ter povečano število obrambnih celic. Bolezen se dokončno potrdi s hitrim (ELISA) testom, ki se lahko opravi v večini veterinarskih ambulant. Rezultat je znan v roku 10 - 15 min. V primeru, da je mačka FIV pozitivna, lahko s primerno oskrbo in pod veterinarskim nadzorom živi dokaj normalno življenje. Priporočila se kakovostna hrana z rednim dodajanjem vitaminov ter v primeru poslabšanja obvezno simptomatsko zdravljenje. Pri pozitivnih živalih je potrebna omejitev gibanja, da se zmanjša možnost prenosa na druge mačke. Na pse se bolezen ne prenaša, prav tako ni nevarna za ljudi. Zelo priporočljiva je kastracija oz. sterilizacija mačk; s tem se zmanjša verjetnost potepanja.



Žal je bolezen neozdravljiva, saj ni na voljo zdravila, prav tako ni cepiva. Zato je najpomembnejša preventiva pred okužbo. Priporočljivo je testiranje mladih mačk, starejših od 6 mesecev, zlasti najdenih oz. potepuških mačk.

FeLV – MAČJA LEVKOZA

Mačja levkoza (ang. Feline Leukemia Virus) je nalezljiva virusna bolezen mačk, ki (prav tako kot mačji aids) napade imunski sistem mačk. Okužena mačka lahko živi več let brez pojava kliničnih znakov. Virus mačje levkoze se prenaša z ugrizi, praskami, slino, nosnim in očesnim izcedkom, preko urina, blata, iz matere na plod, mladički pa se okužijo preko sesanja mleka okuženih mačk. Do okužbe lahko pride tudi, če se živali hranijo in pijejo vodo iz iste posode.

Okužene mačke v začetnem stadiju bolezni ne kažejo kliničnih znakov, sčasoma (včasih lahko traja več tednov, mesecev, let), z napredovanjem bolezni pa se pojavijo klinični znaki, kot so izguba apetita in teže, slabša kakovost dlake, povečane bezgavke, vročina, mačke imajo blede sluznice, značilna so vnetja v ustni votlini (stomatitis, gingivitis), obolenja kože, sečil in zgornjih dihal, dlje časa trajajoča driska, lahko se pojavijo živčne motnje, spremembe na očeh. V 30 % primerov se z napredovanjem bolezni pojavijo različni tumorji, najpogosteje limfom ali levkemija.

Bolezen se diagnosticira podobno kot virus mačjega aidsa, na podlagi hitrega testa, ki se lahko opravi v veterinarskih ambulantah. Na žalost je tudi mačja levkoza neozdravljiva bolezen, zato je v primeru okužbe najpomembnejša kvalitetna oskrba mačke ter po potrebi veterinarsko zdravljenje. Prognoza pri mačji levkozi je slaba, običajno FeLV pozitivne mačke živijo le nekje 2,5 leta po postavljeni diagnozi. Podobno kot pri FIV je tudi pri tej bolezni izredno pomembna preventiva okužbe. Priporočljiva je kastracija oz. sterilizacija mačk, da se zmanjša verjetnost potepanja in morebitnih pretefov ter omejitev gibanja FeLV pozitivnih mačk. Za razliko od mačjega aidsa je proti mačji levkozi na voljo cepivo. Cepi se lahko samo FeLV negativne, zato je pred cepljenjem nujno potrebno testiranje.

Za obisk veterinarja na domu nas lahko pokličete in se naročite na telefonski številki: 02/621-03-72 in 041/342-323. Več o naši ambulanti najdete na www.primavet.si ali pa na fb strani.

Primož ŠUŠTERIČ, dr. vet. med.

Naše Novice z vami že dvajseto leto

Pisalo se je poletje 1998, ko smo - bolj kot ne nevesči področja časnikarskega dela - pogumno zavihali rokave in se po najboljših močeh lotili priprave uvodne številke lokalnega glasila 'Novice Občine Rače-Fram'. Pihal je poznopoletni vetrič istega leta, ko smo nestrpnost pričakovali izid našega prvega 'časopisnega otroka'. Ko je ta tiskani izdelek dosegel vsa gospodinjstva v naši občini, je sledil trenutek resnice, za katero nismo mogli vnaprej slutiti, kakšna bo. V veliko veselje in olajšanje je bilo spoznanje, da so Novice pri bralcih doživele prijazen, lep, topel sprejem in naletele na ugodne odzive ter spodbudne želje.

Zdaj Novice (mnogi občani, živeči na področju KS Rače, jim pravijo 'Račan') izhajajo že dvajseto leto. Da človek ob njihovi pripravi lahko doživi vse mogoče in da gre za res pestro in marsikdaj stresno dogajanje, preden jih štiri krat letno (na vsakem prehodu letnih časov; izjema je bil le Informator, ki je iz objektivnih razlogov pomladi 2008 izšel namesto Novic) dobimo in dobite v roke, sama še predobro vem, saj sem v tem kolesju od samega začetka. Čeprav se je stopnja ustvarjalnega navdiha, nemira in tovrstnega adrenalina z leti nekoliko zmanjšala, v zameno pa se povečala stopnja rutine pri pisanju, jezikovnem pregledovanju (lektoriranju), fotografiranju, urejanju in sodelovanju pri grafičnem oblikovanju, se vsi skupaj še vedno maksimalno in srčno trudimo, da bi za zgodovino vsakič in z vsakim zapisom zapustili čim več pomembnih in zanimivih sledi sedanjosti. Pri tem želimo, s pomočjo naših dragocenih zunanjih dopisnikov, čim bolj enakovredno zajeti vse aktualnosti na področju celotne občine (kdaj pa tudi izven nje), pri tem pa biti maksimalno objektivni in dosledni. Veseli nas, da večina to prepozna.

Za potešitev radovednosti sem se za konec posvetila štirim že nabito polnim in enemu še nezasedenemu debelemu redniku, ki predstavljajo arhiv doslej izdanih številčk glasila. In kaj menite, koliko strani prelistavanja in branja smo vam ponudili doslej? Recite in pišite: 5.352 (brez te številke), kar v povprečju pomeni dobrih 72 strani na posamezno številko (vključno z objavami javnih razpisov in drugih uradnih vsebin s prilog vsakoletnih marčevskih Novic). Kot zanimivost še to: najtanjša številka Novic je imela 44, najzajetnejša pa kar 128 strani! Sedaj si prizadevamo (in to dobesedno, kajti za prispevke pri nas nikoli doslej ni bil problem) v smer, da bi bilo 60 strani tista zgornja meja, ki je ne bi (oz. bi jo vsaj čim manjkrat) presegle.

Skupaj z občinskim vodstvom, ostalimi sodelavci in sodelavkami iz občinske uprave, s predstavniki zavodov, društev in drugimi občani, ki ste se ponovno odločili za sodelovanje z nami ter seveda s kolegom in kolegicama iz uredništva smo se trudili, da bi tudi 75. številka Novic, ki je pred vami, pritegnila vaše zanimanje in bi ji posvetili čim več pozornosti. Upam, da nam je s skupnimi močmi uspelo. Hvala in lep pozdrav do prihodnjic!

Urednica

Pobarvanka za otroke

*Želimo vam
nadvse uspešno,
radovedno, nasmejano,
zanimivih dogodivščin in
koristnih znanj polno
novo šolsko leto 2017/18!*





*Želimo vam lepo,
prijetno toplo,
barvito, rodovitno,
prijazno in kar se da
naklonjeno jesen!*

